

INSTRUKCJA OBSŁUGI

Bolero



OSTRZEŻENIE

Aby uniknąć obrażeń, przed użyciem produktu należy przeczytać niniejszą Instrukcję obsługi i towarzyszące jej dokumenty.

Zasady projektowania i prawo autorskie

® i ™ są znakami towarowymi należącymi do grupy firm Arjo.

© Arjo 2022.

Z uwagi na proces ciągłego doskonalenia produktów firma zastrzega sobie prawo do wprowadzania zmian technicznych bez uprzedzenia. Zabrania się kopiowania, w całości lub w części, treści niniejszej publikacji bez zgody firmy Arjo.

Spis treści

Słowo wstępne	4
Przeznaczenie	5
Instrukcje dotyczące bezpieczeństwa	6
Przygotowania	7
Opis części	8
Opis produktu/Funkcje	10
Ładowarka	10
Ręczne podnoszenie i obniżanie	10
Elektryczne podnoszenie i obniżanie	10
Oparcie i podnózek	11
Poręcze	11
Przechowywanie	12
Regulacja długości leża	12
Materace	12
Pasy bezpieczeństwa	13
Hamulce	15
Zatrzymanie awaryjne	15
Awaryjne podnoszenie/opuszczanie	15
Waga (opcjonalna)	16
Poręcz boczna (wyposażenie dodatkowe)	16
Przenoszenie pacjenta	17
Z łóżka	17
Do łóżka	19
Kąpiel pacjenta	20
Instrukcje dotyczące czyszczenia i dezynfekcji	21
Instrukcja dotycząca akumulatora	24
Pielęgnacja i konserwacja zapobiegawcza	26
Rozwiązywanie problemów	30
Charakterystyka techniczna	32
Wymiary	34
Tabliczki	36
Kompatybilność elektromagnetyczna (EMC)	38
Części i wyposażenie dodatkowe	40

Słowo wstępne

Dziękujemy za nabycie urządzenia firmy Arjo

Podnośnik kąpielowy Bolero® to jeden z serii wysokiej jakości produktów opracowanych z myślą o szpitalach, domach opieki oraz innych zastosowaniach w opiece medycznej.

W razie jakichkolwiek pytań dotyczących obsługi lub konserwacji sprzętu Arjo prosimy o kontakt.

Prosimy o uważne przeczytanie niniejszej Instrukcji obsługi

Przed rozpoczęciem korzystania z podnośnika kąpielowego Bolero prosimy o zapoznanie się w całości z niniejszą Instrukcją obsługi. Informacje zawarte w Instrukcji obsługi mają istotne znaczenie dla właściwej obsługi i konserwacji urządzenia oraz pozwalają na zachowanie jego funkcjonalności i sprawnego działania. Niektóre informacje zawarte w niniejszej Instrukcji obsługi są szczególnie ważne dla zachowania bezpieczeństwa użytkowników, dlatego należy je uważnie przeczytać i zrozumieć, aby uniknąć ewentualnych obrażeń ciała.

Firma Arjo zdecydowanie zaleca, aby we wszystkich dostarczanych przez nią urządzeniach używane były specjalnie przeznaczone do nich części Arjo, oraz ostrzega, że używanie nieodpowiednich części może spowodować obrażenia ciała.

Dokonywanie modyfikacji w urządzeniach Arjo przez osoby nieupoważnione może wpłynąć na bezpieczeństwo produktów. Firma Arjo nie ponosi odpowiedzialności za wypadki, awarie lub nieprawidłowe działanie będące skutkiem modyfikacji produktów dokonywanych przez osoby nieupoważnione.

Poważne zdarzenie

W razie poważnego zdarzenia niepożądanego z udziałem wyrobu medycznego, które stanowi zagrożenie dla użytkownika lub pacjenta, użytkownik lub pacjent powinni zgłosić to poważne zdarzenie niepożądane do producenta lub dystrybutora wyrobu medycznego. W Unii Europejskiej użytkownik powinien także zgłosić to poważne zdarzenie niepożądane właściwemu organowi w danym kraju członkowskim.

Serwis i pomoc techniczna

Podnośnik kąpielowy Bolero powinien być regularnie serwisowany w celu zapewnienia bezpieczeństwa i niezakłóconego codziennego użytkowania produktu. Zob. rozdział *Pielęgnacja i konserwacja zapobiegawcza na stronie 26*.

W celu uzyskania szczegółowych informacji należy skontaktować się z lokalnym przedstawicielem firmy Arjo, który może zaproponować kompleksowe programy pomocy technicznej i serwisu pozwalające na długoterminowe zachowanie bezpieczeństwa, niezawodności i wartości produktu.

W sprawie części zamiennych należy kontaktować się z przedstawicielem Arjo. Informacje kontaktowe podano na ostatniej stronie niniejszej Instrukcji obsługi.

Definicje zawarte w niniejszej Instrukcji obsługi

OSTRZEŻENIE

Oznacza: Ostrzeżenie dotyczące bezpieczeństwa. Niezrozumienie lub nieprzestrzeganie tego ostrzeżenia może doprowadzić do obrażeń ciała użytkowników lub innych osób.

OSTROŻNIE

Oznacza: Nieprzestrzeganie tych wskazówek może spowodować uszkodzenie poszczególnych części lub całego systemu.

UWAGA

Oznacza: Jest to informacja mająca istotne znaczenie dla prawidłowego użytkowania systemu lub urządzenia.

Przeznaczenie produktu

Urządzenie musi być używane zgodnie z niniejszymi instrukcjami dotyczącymi bezpieczeństwa. Każda osoba korzystająca z tego urządzenia musi przeczytać i zrozumieć instrukcje zawarte w niniejszej *instrukcji obsługi*.

Jeśli jakieś kwestie są dla Państwa niezupełnie zrozumiałe, prosimy o kontakt z przedstawicielem Arjo.

Urządzenie to jest przeznaczone do podnoszenia dorosłych pensjonariuszy domu opieki i przewożenia ich do łazienki i z powrotem, a także do użytku podczas kąpieli z pomocą osób trzecich.

Podnośnik Bolero musi być używany przez odpowiednio przeszkolonych opiekunów, posiadających odpowiednią wiedzę dotyczącą właściwego środowiska opieki, zwyczajowych praktyk i procedur oraz zgodnie ze wskazówkami zawartymi w niniejszej instrukcji obsługi.

Wózek kąpielowy powinien być używany wyłącznie dla celów określonych w niniejszej instrukcji obsługi. Wszelkie użycie innego rodzaju jest zabronione.

Ocena pacjenta

Zalecamy, aby w instytucjach zajmujących się opieką wprowadzono regularne procedury oceny.

Opiekunowie powinni oceniać każdego pacjenta pod kątem następujących kryteriów:

- Waga pensjonariusza nie powinna przekraczać 136 kg (300 funtów).
- Pensjonariusz musi być zdolny do rozumienia instrukcji, pozostawania w pozycji leżącej na leżu i reagowania na polecenia lub pozostawać w takiej pozycji wskutek ograniczonej możliwości poruszania się.

Jeśli pacjent nie spełnia tych kryteriów, należy użyć alternatywnego urządzenia lub systemu.

Przewidywany okres eksploatacji

Szacunkowy okres eksploatacji produktu Bolero odpowiada jego maksymalnej żywotności.

Czas eksploatacji tego urządzenia to dziesięć (10) lat, zaś żywotność pasa bezpieczeństwa to dwa (2) lata. W zależności od warunków przechowywania akumulatora oraz częstotliwości używania i ładowania żywotność akumulatora wynosi od 2 do 5 lat.

Czas eksploatacji i żywotność określono przy założeniu, że jest przeprowadzana konserwacja zapobiegawcza zgodnie z instrukcjami dotyczącymi pielęgnacji i konserwacji zawartymi w niniejszej instrukcji obsługi.

W zależności od stopnia zużycia niektóre części, takie jak kółka i pilot, mogą wymagać wymiany w czasie eksploatacji urządzenia zgodnie z informacjami zawartymi w niniejszej instrukcji obsługi.

Instrukcje dotyczące bezpieczeństwa

OSTRZEŻENIE

Aby uniknąć zaklinowania, upewnić się, że włosy, ręce i stopy pacjenta są przy ciele i przy każdym przemieszczaniu użyć odpowiednich uchwytów podpierających.

OSTRZEŻENIE

Aby uniknąć obrażeń, nigdy nie zostawiać pacjenta bez nadzoru.

OSTRZEŻENIE

Aby uniknąć zaklinowania, należy się upewnić, że na drodze ruchu nie ma przeszkód.

OSTRZEŻENIE

Aby uniknąć upadku, należy upewnić się, że pacjent jest ułożony zgodnie z opisem w niniejszej *Instrukcji obsługi*.

OSTRZEŻENIE

Aby uniknąć wybuchu lub pożaru, nigdy nie należy użytkować tego sprzętu w środowisku o podwyższonej zawartości tlenu, w obecności źródła ciepła lub łatwopalnych gazów anestetycznych.

OSTRZEŻENIE

Aby uniknąć przewrócenia urządzenia lub upadku pacjenta, nie należy używać tego sprzętu na podłożu z zagłębionymi kratkami odpływowymi, otworami lub na spadkach przekraczających 1:50 (1,15°).

OSTRZEŻENIE

Aby uniknąć upadku, należy się upewnić, że pacjent jest właściwie umiejscowiony oraz że pas bezpieczeństwa jest zapięty i naciągnięty.

OSTRZEŻENIE

Aby zapobiec upadkowi pacjenta, należy upewnić się, że pasy bezpieczeństwa nie są uszkodzone. **NIE** używać uszkodzonych pasów bezpieczeństwa, ale wymienić je na nowe.

OSTRZEŻENIE

Aby uniknąć upadku w czasie przenoszenia, zawsze upewnić się, że hamulce są zablokowane we wszystkich używanych urządzeniach.

OSTRZEŻENIE

Aby uniknąć upadku, należy upewnić się, że masa ciała pacjenta jest niższa niż bezpieczne obciążenie robocze dla każdego użytego produktu lub wyposażenia dodatkowego.

UWAGA

Podczas przestawiania podnośnika *Bolero* nie wolno stać na linii ruchu podpórki dla rąk. W przeciwnym razie niespodziewane podniesienie podpórki przez pacjenta może spowodować obrażenia opiekuna. Patrz rysunek.

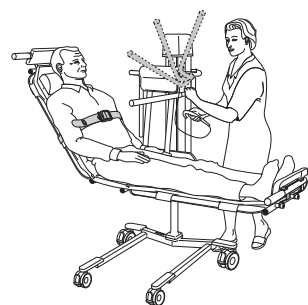

Przygotowania

Czynności wykonywane przed pierwszym użyciem

(9 kroków)

- 1 Sprawdzić wzrokowo, czy opakowanie nie jest uszkodzone.
- 2 Opakowanie należy poddać recyklingowi zgodnie z lokalnymi przepisami.
- 3 Sprawdzić, czy wszystkie części produktu zostały dostarczone. Porównać zawartość opakowania z opisem produktu w niniejszej *Instrukcji obsługi*. Jeśli którejkolwiek części brakuje lub jest uszkodzona, NIE używać produktu.
- 4 Przygotować suche miejsce z dobrą wentylacją na składowanie podnośnika.
- 5 Rozpakować ładowarkę. Zob. „*Instrukcja obsługi ładowarki akumulatora*”.
- 6 Ładować każdy akumulator przez 24 godz.
- 7 Zdezynfekować produkt zgodnie z rozdziałem *Instrukcje dotyczące czyszczenia i dezynfekcji na stronie 21* w niniejszej *Instrukcji obsługi*.
- 8 Montaż dołączonej podkładki odległościowej: Zamontowana w procesie produkcji podnośnika *Bolero* podkładka odległościowa jest dostosowana do głębokości wanien Arjo. Tylko do głębszych wanien: Aby umożliwić głębsze zanurzenie, należy usunąć jedną z dwóch podkładek odległościowych zamontowanych na podnośniku kąpielowym *Bolero*. Patrz rysunek. Należy uważać, aby nie uszkodzić powierzchni wanny.

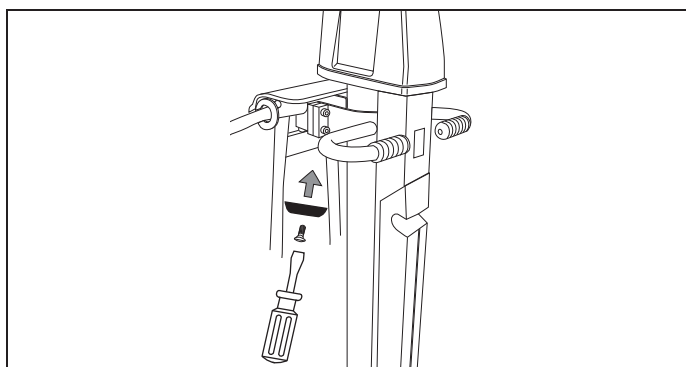

- 9 Wybrać odpowiednie i dostępne w każdej chwili dla każdego użytkownika miejsce przechowywania *Instrukcji obsługi*.

UWAGA

W razie jakichkolwiek pytań prosimy o kontakt z przedstawicielem firmy Arjo w celu uzyskania pomocy technicznej i serwisu. Numery kontaktowe podano na ostatniej stronie tej *Instrukcji Obsługi*.

Czynności wykonywane przed każdym użyciem

(4 kroki)

- 1 Sprawdzić, czy wszystkie części podnośnika *Bolero* znajdują się na swoich miejscach. Por. rozdział *Opis części na stronie 8*.
- 2 Jeśli którejkolwiek części brakuje lub jest uszkodzona, NIE używać produktu.

3

OSTRZEŻENIE

Aby zapobiec zakażeniu krzyżowemu, należy zawsze postępować zgodnie z instrukcjami dezynfekcji w niniejszej *Instrukcji obsługi*.

- 4 Upewnić się, że akumulator jest naładowany do pełna (*Bolero*).

Kierunki prowadzenia podnośnika Bolero

Podczas przewożenia pacjenta podnośnik *Bolero* powinien być prowadzony we właściwym kierunku, tj. wzdłuż leża.

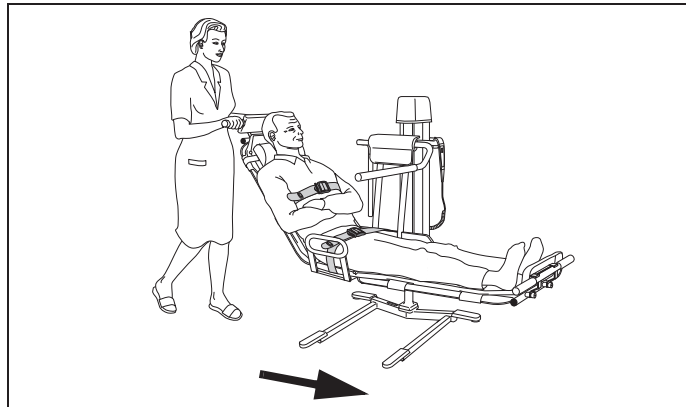

W niniejszej *Instrukcji obsługi* kierunki w prawo i w lewo są zaznaczone następująco:

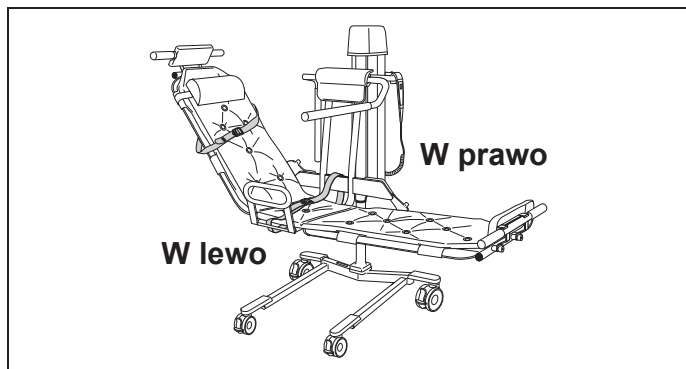

Opis części

- 1 3-częściowe leże i rama 
- 2 3-częściowy materac
- 3 Podglówek
- 4 Uchwyt do przemieszczania
- 5 Podnózek
- 6 Mechanizm blokujący oparcie
- 7 Drążek manewrowy
- 8 Pilot (model elektryczny)
- 9 Poręcz
- 10 Akumulator (model elektryczny)
- 11 Kolumna (model elektryczny)
- 12 Hamulec (na wszystkich czterech kółkach)
- 13 Przycisk obniżania (model hydrauliczny)
- 14 Ręczna pompa do podnoszenia (model hydrauliczny)
- 15 Kolumna (model hydrauliczny)
- 16 Poręcz boczna (wyposażenie dodatkowe)
- 17 Pasy bezpieczeństwa



Typ B. Część aplikacyjna: (oraz wszystkie części przymocowane do leża i ramy) zabezpieczone przed porażeniem prądem elektrycznym zgodnie z normą EN 60601-1.

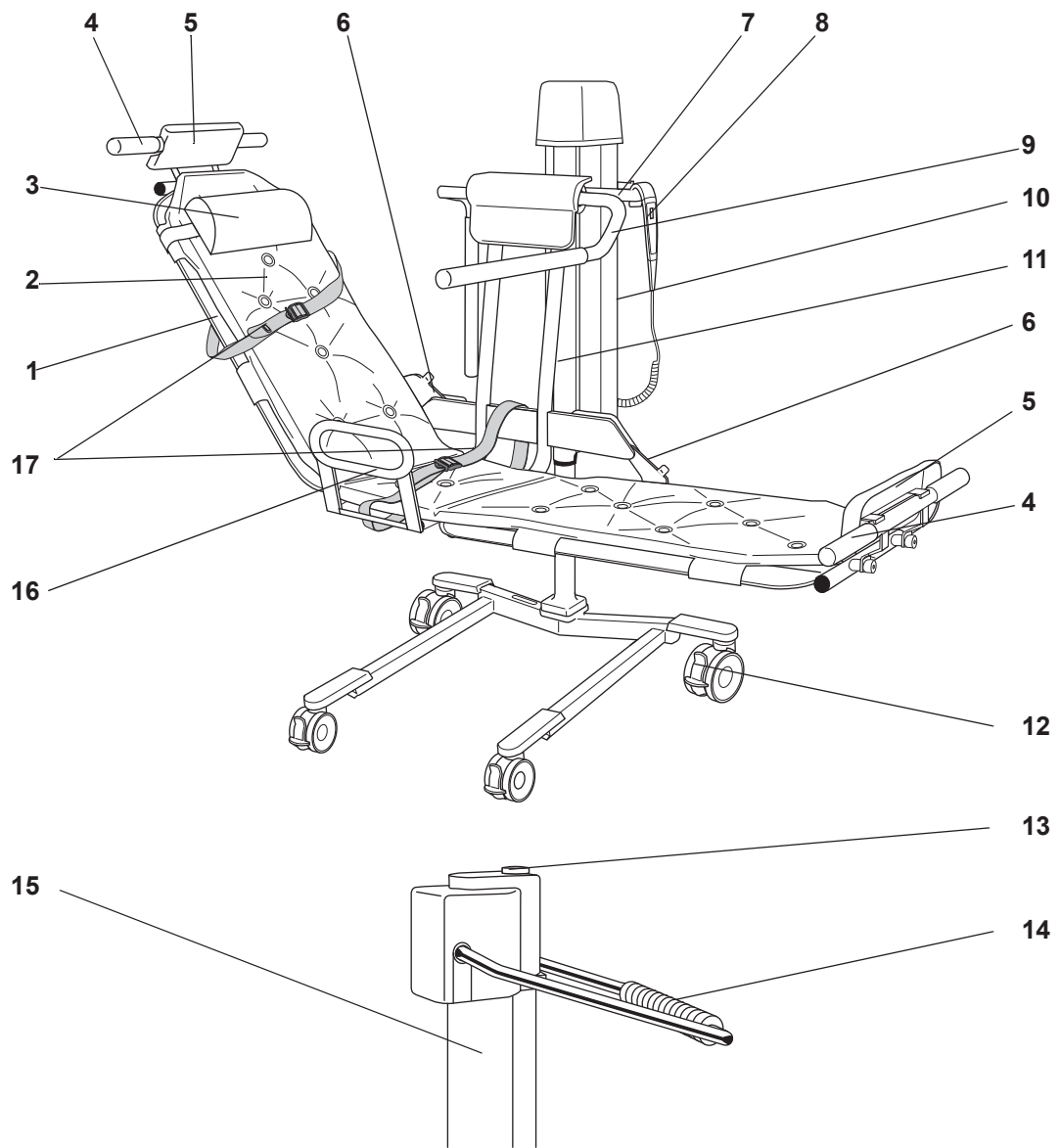

Opis produktu/Funkcje

Rys. 1

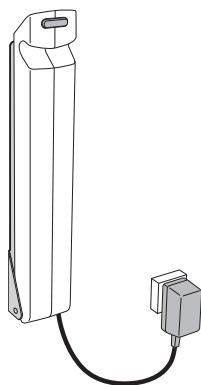

Ładowarka

Zob. oddzielna Instrukcja obsługi ładowarki akumulatora.

Zamocować ładowarkę akumulatora na odpowiedniej ścianie i włożyć wtyczkę do uziemionego gniazdka sieciowego.

(Zob. rys. 1)

Nr typu:

NDA1200-EU,
NDA2200-GB,
NDA4200-US,
NDA6200-AU,
NDA8200-INT.

Rys. 2

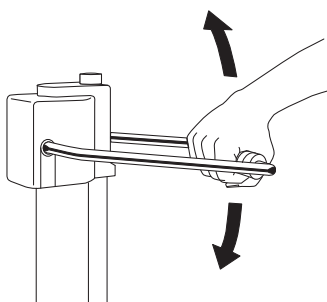

Ręczne podnoszenie i obniżanie

- Leże jest podnoszone za pomocą ręcznej pompy. Pedał należy naciskać równomiernie, pełnymi ruchami. (Zob. rys. 2)

Rys. 3

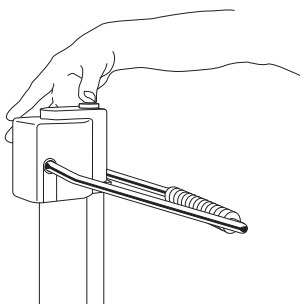

- Leże jest obniżane przez naciśnięcie przycisku obniżania. (Zob. rys. 3)

Rys. 4

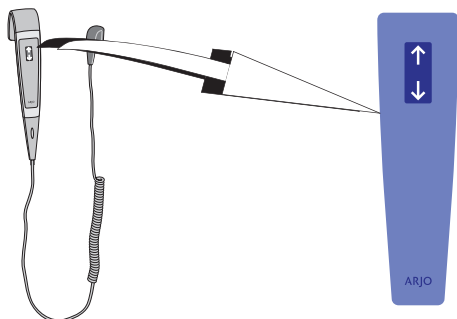

Elektryczne podnoszenie i obniżanie

Zdjąć pilot z uchwytu. (Zob. rys. 4)

- Aby podnieść podnośnik kąpielowy *Bolero*, należy nacisnąć strzałkę „w górę” na pilocie.
- Aby obniżyć podnośnik kąpielowy *Bolero*, należy nacisnąć strzałkę „w dół”.

Rys. 1

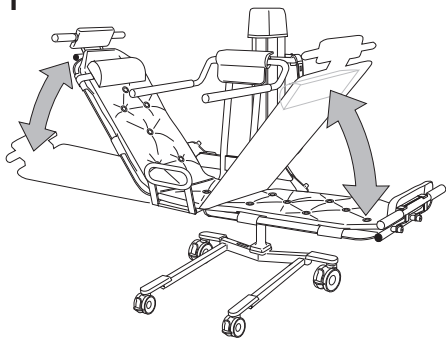

Rys. 2

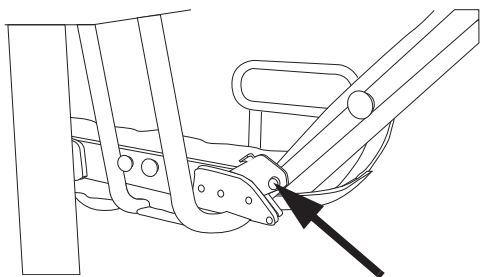

Rys. 3

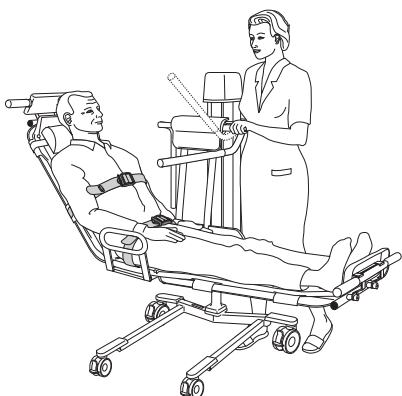

Oparcie i podnózek

OSTRZEŻENIE

Aby uniknąć zaklinowania, upewnić się, że włosy, ręce i stopy pacjenta są przy ciele i przy każdym przemieszczaniu użyć odpowiednich uchwytów podpierających.

- Podnośnik kąpielowy *Bolero* jest symetryczny, dzięki czemu każdy z końców leża może służyć jako oparcie, w zależności od ustawienia łóżka pacjenta. Aby zmienić orientację podnośnika wystarczy przełożyć podglówek na drugi koniec. (Zob. rys. 1)
- Należy zwolnić jeden z zaczepów i ustawić pod odpowiednim kątem stronę, która ma służyć jako oparcie. Należy upewnić się, że oparcie jest bezpieczne, sprawdzając, czy ograniczniki oparcia znajdują się na swoim miejscu. (Zob. rys. 2)

Poręczce

OSTRZEŻENIE

Aby uniknąć zaklinowania, upewnić się, że włosy, ręce i stopy pacjenta są przy ciele i przy każdym przemieszczaniu użyć odpowiednich uchwytów podpierających.

Podnośnik kąpielowy *Bolero* standardowo wyposażony jest w dwie składane poręczce.

Podczas przewożenia oraz kąpieli:

- Obniżyć poręcz znajdującą się najdalej od pasa pacjenta. (Zob. rys. 3)

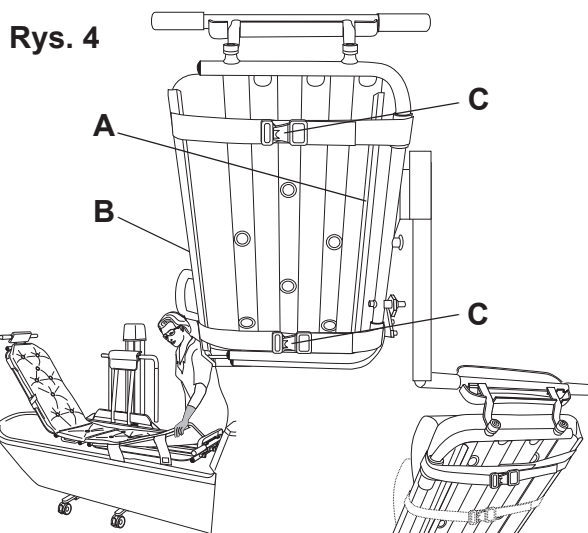
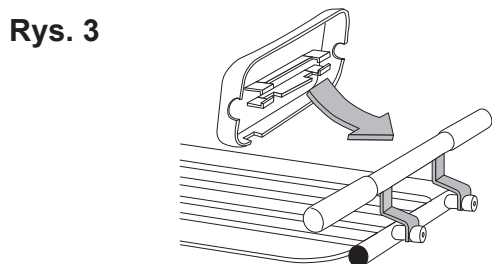
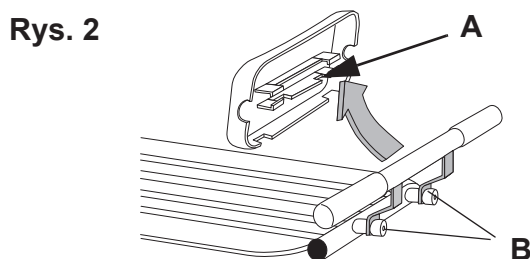
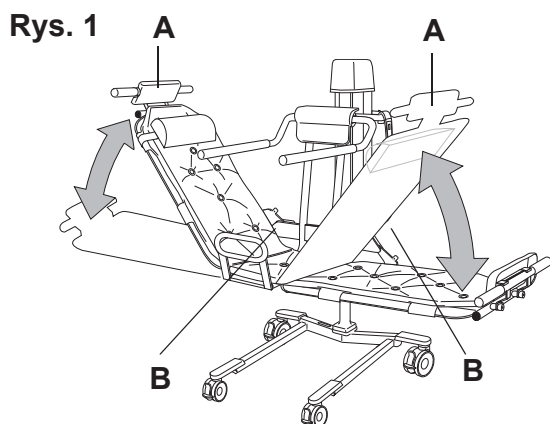

Przechowywanie

- Kiedy podnośnik kąpielowy *Bolero* nie jest używany, należy przechowywać go z podniesionymi do góry oparciem i podnóżkiem (A). (Zob. rys. 1)
- Podnieść oparcie i podnóżek. Sprawdzić, czy założone są zaczepy (B) i czy oparcie oraz podnóżek są zablokowane. (Zob. rys. 2)

Regulacja długości leża

- Skracanie leża:
Odkręcić podparcie głowy/podnóżek (A) oraz śruby (B). (Zob. rys. 3)
- Obrócić podparcie lub podparcia o 180°. Zamocować podparcie głowy/stóp oraz wkręcić śruby. (Zob. rys. 3)

Materace

Mocowanie i zdejmowanie materaca zawsze należy rozpoczynać od krawędzi taśmy bocznej. (Zob. rys. 4)

- Mocowanie: Zapiąć koniec taśmy bocznej wokół leża. Docisnąć i przeciągnąć dłonią wzdłuż taśmy bocznej, aby zamocować materac.
- Zdejmowanie: Odpiąć koniec taśmy bocznej. Aby odłączyć materac, należy pociągnąć za taśmę boczną.
- Część środkowa: Zagiąć taśmę boczną przylegającą do kolumny wzdłuż leża. Rozprostować materac i zagiąć drugą taśmę boczną po drugiej stronie leża.
- Najpierw zamocować taśmę boczną materaca wzdłuż strony leża przylegającej do kolumny hydraulicznej (A). (Zob. rys. 4) Rozprostować materac i zamocować drugą taśmę boczną (B). (Zob. rys. 4)
- Zamocować materac na swoim miejscu za pomocą zacisków (C). (Zob. rys. 4)
- Zamocować podglówek za pomocą zacisków.

Pasy bezpieczeństwa

Zawsze należy korzystać z pasa bezpieczeństwa.

OSTRZEŻENIE

Aby zapobiec upadkowi pacjenta, należy upewnić się, że pasy bezpieczeństwa nie są uszkodzone. **NIE** używać uszkodzonych pasów bezpieczeństwa, ale wymienić je na nowe.

OSTRZEŻENIE

Aby uniknąć upadku, należy się upewnić, że pacjent jest właściwie umiejscowiony oraz że pas bezpieczeństwa jest zapięty i naciągnięty.

Rys. 1

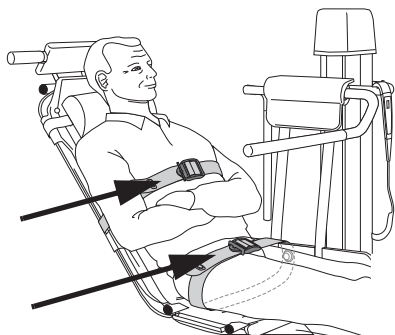

Podnośnik kąpielowy *Bolero* standardowo wyposażony jest w dwa pasy bezpieczeństwa (na wysokości klatki piersiowej oraz bioder). (Zob. rys. 1)

Rys. 2

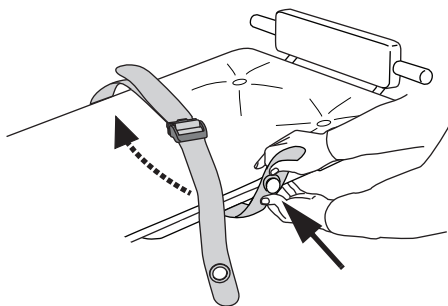

(7 kroków)

- 1 Przymocować pasy bezpieczeństwa przed posadzeniem pacjenta na podnośniku kąpielowym *Bolero*. Zamocować pasy bezpieczeństwa, przeciskając pokrętło przez otwór. Pasy bezpieczeństwa powinny znajdować się na materacu. (Zob. rys. 2)

Rys. 3

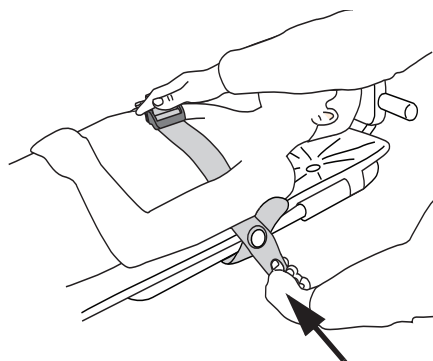

- 2 Położyć pacjenta na podnośniku kąpielowym *Bolero*. Przymocować pasy bezpieczeństwa na pokrętłach po obu stronach leża. (Zob. rys. 3)

Rys. 4

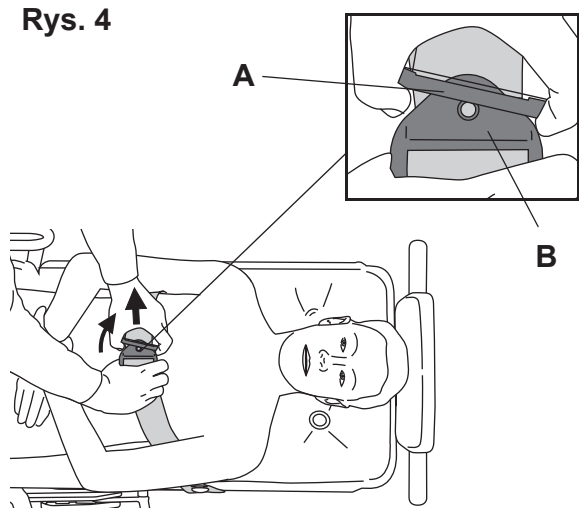

Wyregulować pasy bezpieczeństwa

- 3 Rozsunąć zaciski mocujące (A) i (B), przekręcając mniejszy zacisk (A) nieco w górę. (Zob. rys. 4)

Rys. 5

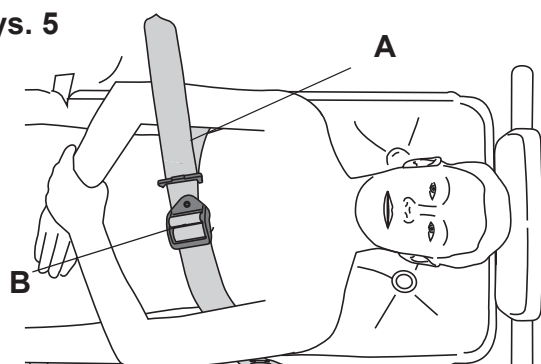

- 4 Poluzować pas bezpieczeństwa, ciągnąc wewnętrzny pas (A) w bok i jednocześnie podnosząc większy zacisk mocujący (B). (Zob. rys. 5)

Rys. 6

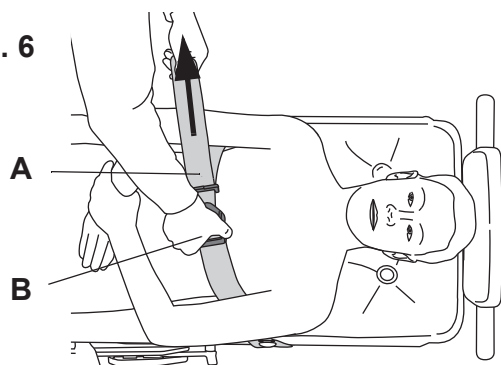

- 5 Zaciśnąć pas bezpieczeństwa, ciągnąc zewnętrzny pas (A) w bok i jednocześnie przytrzymując większy zacisk mocujący (B). (Patrz rys. 6)

- 6 Upewnić się, że pas bezpieczeństwa mocno przylega do ciała pacjenta.

Rys. 7

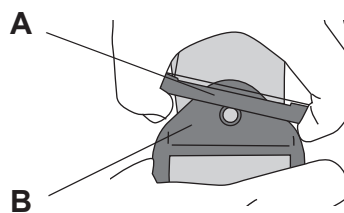

- 7 Zablokować zaciski mocujące, wkładając mniejszy zacisk (A) do większego zacisku (B). (Patrz rys. 7)

Rys. 1

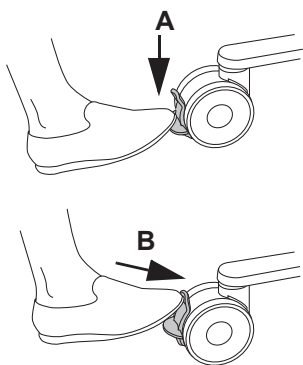

Hamulce

Aby zablokować kółko, należy nacisnąć stopą hamulec (A).
(Zob. rys. 1)

Aby zwolnić hamulec, należy popchnąć hamulec (B) w górę.
(Zob. rys. 1)

Rys. 2

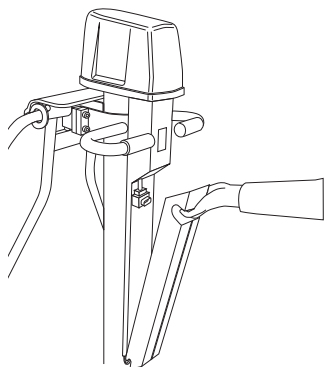

Zatrzymanie awaryjne

Jeśli z jakiegokolwiek powodu podnośnik kąpielowy *Bolero* nie reaguje na naciskanie przycisków sterowania, można szybko zatrzymać podnoszenie, naciskając przycisk na akumulatorze i wyłączając go. (Zob. rys. 2)

Przed ponownym użyciem podnośnika kąpielowego *Bolero* należy skontaktować się z lokalnym przedstawicielem Arjo.

Rys. 3

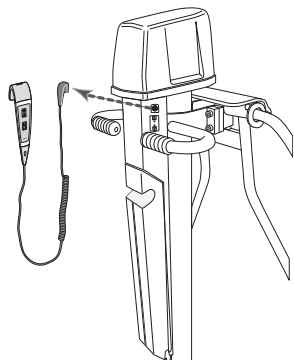

Podnoszenie/Obniżanie awaryjne

(5 kroków)

Jeśli z jakiegokolwiek powodu podnośnik kąpielowy *Bolero* nie reaguje na naciskanie przycisków sterowania, należy podnieść lub obniżyć podnośnik *Bolero* przy użyciu awaryjnego podnoszenia/obniżania.

- 1 Odłączyć pilot. (Zob. rys. 3)
- 2 Sterować podnośnikiem kąpielowym *Bolero*, wkładając cienki, tępo zakończony przedmiot w otwory w panelu (np. długopis). (Zob. rys. 4)

Rys. 4

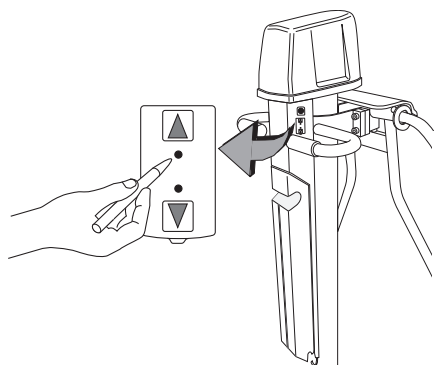

OSTROŻNIE

Nie wciskać w otwory żadnego ostro zakończonego przedmiotu.

- 3 Włożyć przedmiot w otwór obok strzałki w **górze**, aby podnieść podnośnik kąpielowy *Bolero*.
- 4 Włożyć przedmiot w otwór obok strzałki w **dół**, aby obniżyć podnośnik kąpielowy *Bolero*.

UWAGA

Podczas operacji **podnoszenia i opuszczania** emitowany jest ciągły sygnał dźwiękowy.

- 5 Przed ponownym użyciem podnośnika kąpielowego *Bolero* należy skontaktować się z lokalnym przedstawicielem Arjo.

Rys. 1

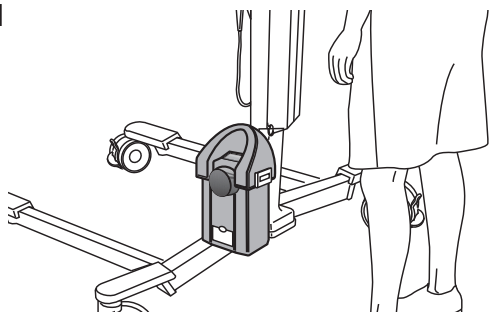

Waga (wyposażenie dodatkowe)

Waga jest umieszczona na podwoziu. (Zob. rys. 1)
Zob. Instrukcja obsługi wagi.

Rys. 2

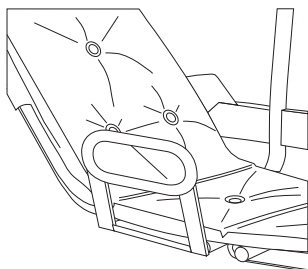

Poręcz boczna (wyposażenie dodatkowe) (6 kroków)

Podnośnik kąpielowy *Bolero* można wyposażyć w składaną poręcz boczną. Aby umożliwić korzystanie z poręczy bocznej, należy odciąć paski zapięcia na rzepy w środkowej części materaca.

- 1 Używana poręcz boczna musi być zablokowana w pozycji naprzeciwko kolumny. (Zob. rys. 2)
- 2 Złożona poręcz boczna musi być przymocowana do klamry pod leżem. Aby skorzystać z poręczy bocznej: Odblokować poręcz przymocowaną do klamry. (Zob. rys. 3)
- 3 Obrócić poręcz boczną pod leżem. (Zob. rys. 4)
- 4 Zamocować poręcz boczną po drugiej stronie podnośnika kąpielowego *Bolero*, mocno dociskając ją do uchwyty. (Zob. rys. 5)
- 5 Aby z powrotem złożyć poręcz boczną: Jedną ręką przytrzymać poręcz boczną. Drugą odblokować poręcz boczną przez pociągnięcie do siebie uchwyty (patrz rysunek). Złożyć z powrotem pod leżem i przymocować do klamry po drugiej stronie leża. (Patrz rys. 6)
- 6 Po każdorazowym umieszczeniu poręczy w jednej z dwóch pozycji należy sprawdzić, czy jest ona właściwie zablokowana.

Rys. 3



Rys. 4

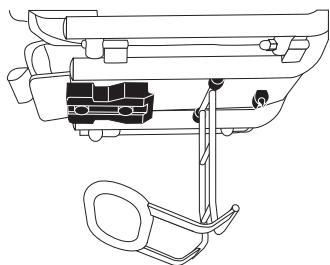

Rys. 5

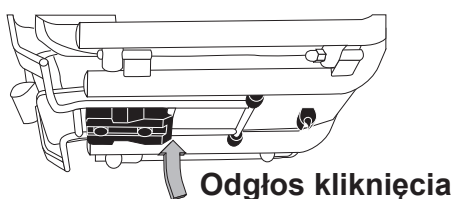

Rys. 6

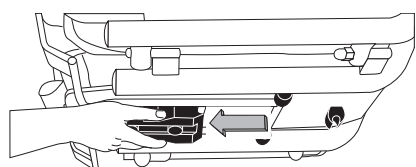

Przenoszenie pacjenta

Z łóżka (11 kroków)

OSTRZEŻENIE

Aby uniknąć zaklinowania, należy się upewnić, że na drodze ruchu nie ma przeszkód.

OSTRZEŻENIE

Aby uniknąć przypadkowego zaklinowania nóg lub stóp pacjenta albo opiekuna, należy trzymać je z dala od wszelkich przeszkód.

Rys. 1

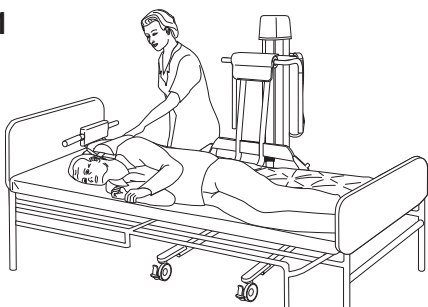

Rys. 2

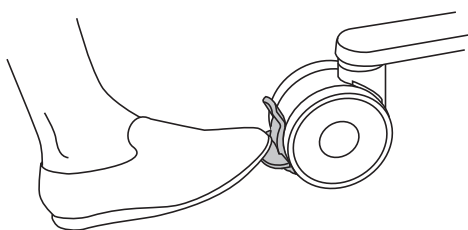

Rys. 3

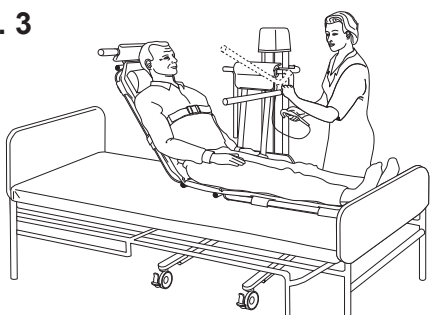

Rys. 4

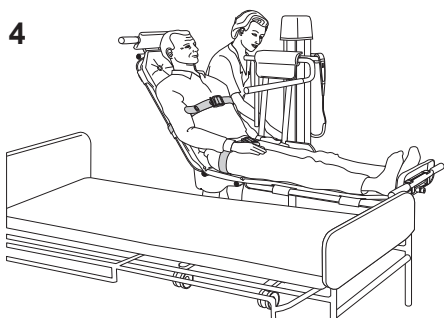

- 1 Ustalić, który koniec podnośnika *Bolero* będzie pełnił funkcję oparcia, i zamocować podglówek po tej stronie.
- 2 Przymocować pas bezpieczeństwa na wysokości bioder do pokrętła i przełożyć go nad leżem.
- 3 Odwrócić pacjenta na bok.

OSTRZEŻENIE

Aby uniknąć upadku w czasie przenoszenia pacjenta, hamulce wszystkich używanych urządzeń muszą być zawsze zablokowane.

Dosunąć podnośnik kąpielowy *Bolero* nad łóżko jak najbliżej pacjenta i obniżyć leże tak, aby pewnie spoczywało na łóżku. (Zob. rys. 1)

- 5 Zablokować hamulce na wszystkich kółkach. (Zob. rys. 2)
- 6 Obrócić pacjenta na leże. (Zob. rys. 3)
- 7 Unieść oparcie podnośnika pod odpowiednim kątem (razem z oparciem łóżka, jeśli to konieczne). Sprawdzić, czy zaczep jest na miejscu, i czy oparcie jest zablokowane. (Zob. rys. 3)
- 8 Zapiąć pas bezpieczeństwa, przekładając go nad klatkę piersiową pacjenta. (Zob. rys. 3)
- 9 Podnieść nieco leże, wyciągnąć pas bezpieczeństwa i przymocować go na wysokości bioder. Obniżyć podpórkę dla rąk. (Zob. rys. 4)

Dalsze kroki na następnej stronie.

Rys. 5

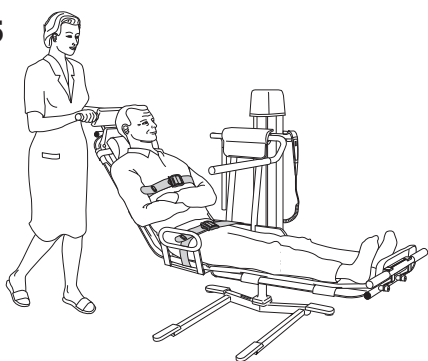

10 **OSTRZEŻENIE**

Aby uniknąć zaklinowania, upewnić się, że włosy, ręce i stopy pacjenta są przy ciele i przy każdym przemieszczaniu użyć odpowiednich uchwytów podpierających.

Zwolnić hamulce i odsunąć podnośnik kąpielowy *Bolero* od łóżka.

11 **OSTRZEŻENIE**

Aby uniknąć upadku pacjenta, przed przeniesieniem, ubraniem lub rozebraniem pacjenta należy każdorazowo upewnić się, że urządzenie zostało maksymalnie obniżone.

OSTRZEŻENIE

Aby uniknąć przewrócenia urządzenia w czasie użytkowania, NIE podnosić ani nie opuszczać innego sprzętu w jego pobliżu i zwracać uwagę na nieruchome obiekty w czasie opuszczania.

Obniżyć podnośnik *Bolero* do wygodnej wysokości i trzymać za uchwyt do przewożenia podczas transportu pacjenta. (Zob. rys. 5)

Do łóżka (7 kroków)

OSTRZEŻENIE

Aby uniknąć zaklinowania, należy się upewnić, że na drodze ruchu nie ma przeszkód.

OSTRZEŻENIE

Aby uniknąć upadku w czasie przenoszenia pacjenta, hamulce wszystkich używanych urządzeń muszą być zawsze zablokowane.

OSTRZEŻENIE

Aby uniknąć przypadkowego zaklinowania nóg lub stóp pacjenta albo opiekuna, należy trzymać je z dala od wszelkich przeszkód.

Rys. 6

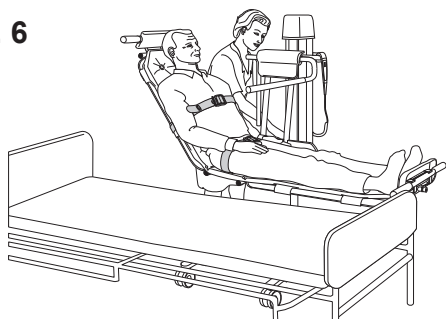

Rys. 7

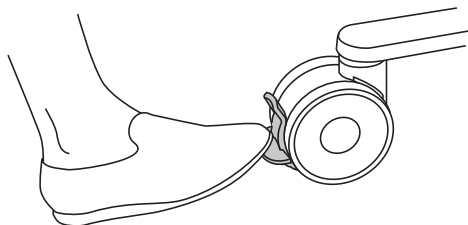

- 1 Podnieść podnośnik kąpielowy *Bolero* do wysokości umożliwiającej przeniesienie go na łóżko.
- 2 Przesunąć podnośnik kąpielowy *Bolero* nad łóżko.
- 3 Obniżyć leże podnośnika kąpielowego *Bolero* tak, aby spoczywało na łóżku. (Patrz rys. 6)
- 4 Zablokować hamulce na wszystkich kółkach. (Patrz rys. 7)
- 5 Odpiąć pasy bezpieczeństwa.

6 OSTRZEŻENIE

Aby uniknąć urazu, należy upewnić się, że przy łóżku obecny jest drugi opiekun i/lub poręcz boczna łóżka po stronie, w którą przesuwany jest pacjent, została uniesiona. **NIE** obracać pacjenta, jeżeli znajduje się on blisko krawędzi łóżka.

Zsunąć pacjenta z podnośnika kąpielowego *Bolero* na łóżko.

- 7 Zwolnić hamulce i odsunąć podnośnik kąpielowy *Bolero* od łóżka.

Kąpiel pacjenta

Najpierw należy przeczytać oddzielne instrukcje dotyczące używanego do kąpieli sprzętu. (9 kroków)

Rys. 1

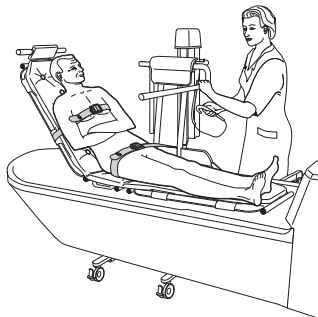

Rys. 2

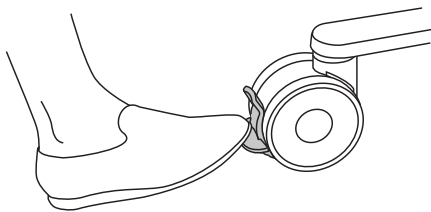

Rys. 3



Rys. 4

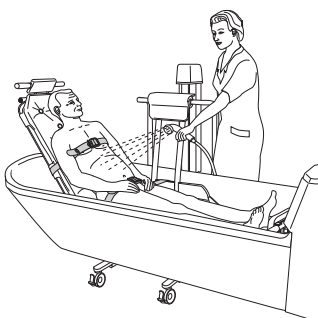

Rys. 5

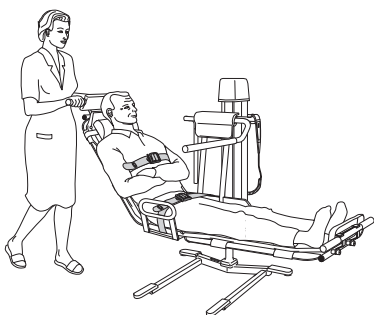

UWAGA

Przed przystąpieniem do kąpieli przeczytać instrukcje dotyczące bezpieczeństwa zamieszczone w niniejszej *Instrukcji obsługi*.

OSTRZEŻENIE

Aby uniknąć zaklinowania, upewnić się, że włosy, ręce i stopy pacjenta są przy ciele i przy każdym przemieszczaniu użyć odpowiednich uchwytów podpierających.

OSTRZEŻENIE

Aby uniknąć upadku, należy upewnić się, że pacjent jest ułożony zgodnie z opisem w niniejszej *Instrukcji obsługi*.

- 1 Rozebrać pacjenta.
- 2 Podnieść podnośnik kąpielowy *Bolero*, aby uzyskać prześwit pomiędzy krawędzią wanny a stelażem i umieścić pacjenta nad wanną. (**Zob. rys. 1**)
- 3 Zablokować hamulce na wszystkich kółkach. (**Zob. rys. 2**)
- 4 Jeśli wanna jest regulowana, podnieść ją na odpowiednią wysokość.
- 5 Obniżyć leże podnośnika kąpielowego *Bolero* tak, aby spoczywało na dnie wanny. (**Zob. rys. 3**)
- 6 Zdjąć pas bezpieczeństwa z klatki piersiowej i poluzować pas bezpieczeństwa na wysokości bioder.
- 7 Wykąpać pacjenta.
- 8 Po kąpieli zamocować pasy bezpieczeństwa na wysokości klatki piersiowej i bioder. Opuścić wannę tak, aby podnośnik kąpielowy *Bolero* znajdował się powyżej lustra wody, i szybko opłukać pacjenta pod prysznicem. (**Zob. rys. 4**)
- 9 Po wytarciu okryć lub ubrać pacjenta, aby nie zmarzł. Zwolnić hamulce kółek i odwieźć pacjenta do pokoju na podnośniku kąpielowym *Bolero*. (**Zob. rys. 5**)

Instrukcje dotyczące czyszczenia i dezynfekcji

Stosować wyłącznie środki do dezynfekcji marki Arjo.

W przypadku jakichkolwiek pytań dotyczących dezynfekcji urządzenia lub zakupu środków dezynfekujących proszę skontaktować się z Biurem Obsługi Klienta Arjo.

Procedura ta musi być wykonywana po każdym użyciu i po zakończeniu dnia.

OSTRZEŻENIE

Aby uniknąć podrażnienia oczu lub skóry, nigdy nie należy przeprowadzać dezynfekcji w obecności pacjenta.

OSTRZEŻENIE

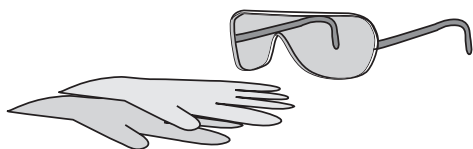

Aby uniknąć podrażnień oczu lub skóry, zawsze stosować ochronne okulary i rękawice. W przypadku takiego kontaktu skórę lub oczy należy obficie przepłukać wodą. W przypadku podrażnienia oczu lub skóry, należy skorzystać z pomocy lekarskiej. Należy zawsze przeczytać dane na opakowaniu dotyczące bezpiecznego użytkowania środka do dezynfekcji.

OSTRZEŻENIE

Aby zapobiec zakażeniu krzyżowemu, należy zawsze postępować zgodnie z instrukcjami dezynfekcji w niniejszej *Instrukcji obsługi*.

OSTROŻNIE

Aby uniknąć uszkodzenia sprzętu, należy stosować tylko środki dezynfekujące marki Arjo.

Akcesoria do dezynfekcji podnośnika Bolero

- Rękawice ochronne
- Okulary ochronne
- Spryskiwacz ze środkiem dezynfekującym (detergent i środek dezynfekujący) lub rękojeść do rozpylania ze środkiem dezynfekującym (detergent i środek dezynfekujący).
- Spryskiwacz z wodą lub słuchawka prysznicowa z wodą
- Ściereczki – mokre i suche
- Ręczniki jednorazowe
- Szczotka z miękkiego włosia
- Szczotka z miękkiego włosia z długą rączką

Aby odpowiednio wyczyścić i zdezynfekować urządzenie, należy wykonać 15 poniższych czynności.

Usuwanie widocznych zanieczyszczeń (kroki 1–3 z 15)

- 1 Usunąć materac i pasy bezpieczeństwa i umieścić je na dnie wanny.
- 2 Umieścić podnośnik kąpielowy *Bolero* nad wanną i obniżyć go.
- 3 Wyczyścić:
 - górną część podnośnika kąpielowego *Bolero* (zacząć od góry i kierować się w dół)
 - wszystkie wyjęte częścii usunąć widoczne zanieczyszczenia przy użyciu ściereczki namoczonej w wodzie. Jeśli zajdzie potrzeba, można też umyć urządzenie pod natryskiem/prysznicem za pomocą szczotki i/lub wytrzeć czystą ściereczką. **(Zob. rys. 1)**

Rys. 1

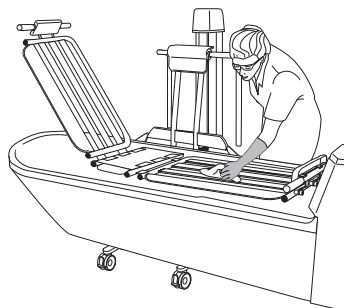

Czyszczenie (kroki 4–9 z 15)

- 4 Założyć rękawice i okulary ochronne.
- 5 Rozpylić środek odkażający na:
 - podnośnik kąpielowy *Bolero*
 - wszystkie wyjęte częściZa pomocą szczotki dokładnie wyszorować urządzenie, szczególnie uchwyty i pilot.
- 6 Spłukać wodą z prysznica (ok. 25 °C (77 °F)) lub spryskać obficie wodą i przetrzeć czystą ściereczką, aby usunąć pozostałości środka dezynfekującego. **(Zob. rys. 2)**
- 7 Namoczyć ściereczkę w środku dezynfekującym i wytrzeć wszystkie pozostałe powierzchnie, na przykład podwozie.
- 8 Namoczyć nową ściereczkę w wodzie i usunąć wszelkie pozostałości środka dezynfekującego z pozostałych powierzchni. Podczas usuwania środka dezynfekującego należy co jakiś czas wypłukać ściereczkę w bieżącej wodzie.
- 9 Jeśli nie można usunąć środka dezynfekującego, należy spryskać wodą odpowiednią część i wytrzeć ją ręcznikami jednorazowymi. Powtarzać tę czynność, aż zostanie usunięty cały środek dezynfekujący.

Rys. 2



Dalsze kroki na następnej stronie.

Dezynfekcja (kroki 10–15 z 15)

10 Rozpylić środek dezynfekujący na:

- podnośnik kąpielowy *Bolero*
- wszystkie wyjęte części

11 Namoczyć ściereczkę w środku dezynfekującym i wytrzeć wszystkie pozostałe powierzchnie, na przykład podwozie.

12 Przeznaczyć odpowiedni czas na dezynfekcję, wskazany w instrukcjach na etykiecie butelki środka dezynfekującego.

13 Spryskać lub spłukać wodą (w temp. ok. 25°C (77°F)) i przetrzeć czystą ściereczką, aby usunąć wszelkie ślady środka dezynfekującego:

- podnośnik kąpielowy *Bolero*
- wszystkie wyjęte części
- wszystkie pozostałe części, na przykład podwozie

Podczas usuwania środka dezynfekującego należy co jakiś czas wypłukać ściereczkę w bieżącej wodzie. (**Zob. rys. 3**)

14 Jeśli nie można usunąć środka dezynfekującego, należy spryskać wodą odpowiednią część i wytrzeć ją ręcznikami jednorazowymi. Powtarzać tę czynność, aż zostanie usunięty cały środek dezynfekujący.

15 Pozostawić wszystkie części do wyschnięcia.

Rys. 3

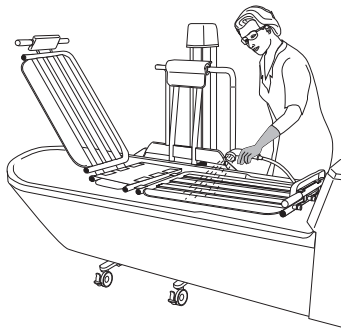

Instrukcja dotycząca akumulatora

OSTRZEŻENIE

Aby uniknąć obrażeń ciała, **NIE należy rozbijać, przekłuwać, otwierać, rozbierać ani w żaden inny sposób niszczyć mechanicznie akumulatora.**

- **W przypadku pęknięcia obudowy akumulatora, wydostania się zawartości na zewnątrz i wejścia w kontakt ze skórą lub ubiorem należy natychmiast przepłukać miejsce kontaktu dużą ilością wody.**
- **Jeśli zawartość akumulatora wejdzie w kontakt z oczami, należy natychmiast przepłukać je dużą ilością wody i zasięgnąć opinii lekarza.**

Wdychanie zawartości może zaburzyć proces oddychania. Należy zapewnić dopływ świeżego powietrza i zasięgnąć opinii lekarza.

- Należy uważać, aby nie upuścić akumulatora.
- W kwestii postępowania ze zużytymi akumulatorami należy skontaktować się z odpowiednimi służbami lokalnymi.
- Należy sprawdzić etykietę umieszczoną na akumulatorze.

Ostrzeżenie o niskim poziomie naładowania

- Jeśli akumulator wymaga doładowania, po włączeniu podnoszenia rozlegnie się sygnał dźwiękowy. W tym momencie akumulator będzie wystarczająco naładowany, aby ukończyć bieżące zadanie.

Przechowywanie akumulatora

- Akumulatory są dostarczone w stanie naładowanym, zalecamy jednak ich ponowne naładowanie z powodu występującego zjawiska powolnego samowyladowania.
- Akumulatory, jeśli nie są używane, powoli rozładują się samoistnie.
- Akumulator podczas przechowywania i transportu powinien być w przedziale temperatur od 0°C do +30°C (od +32°F do +86°F), niższe temperatury skracają okres jego żywotności.
- W celu uzyskania największej wydajności akumulatora nie należy przechowywać go w temperaturze powyżej 50°C (122°F).

Instalacja ładowarki

Patrz *Instrukcja obsługi ładowarki NDA-X200*.

Wymiana akumulatora

Patrz *Instrukcja obsługi ładowarki NDA-X200*.

Strona została pozostawiona pusta celowo

Pielęgnacja i konserwacja zapobiegawcza

Podnośnik kąpielowy *Bolero* wraz z upływem czasu zużywa się. Aby zapewnić zachowanie parametrów urządzenia identycznych z ich stanem początkowym, należy wykonywać następujące czynności.

OSTRZEŻENIE

Aby uniknąć niesprawności prowadzących do obrażeń, należy przeprowadzać regularne przeglądy i postępować zgodnie z zalecanym planem konserwacji. W niektórych przypadkach, z powodu intensywnego korzystania z urządzenia i oddziaływania agresywnego środowiska, należy zwiększyć częstotliwość czynności kontrolnych. Lokalne przepisy lub normy mogą być bardziej wymagające niż zalecany plan konserwacji.

UWAGA

Nie wykonywać czynności konserwacyjnych ani serwisowych podczas używania produktu z pacjentem.

KONSERWACJA ZAPOBIEGAWCZA podnośnika kąpielowego Bolero

OBOWIĄZKI OPIEKUNA – działanie/kontrola	CODZIEN- NIE	Raz W TYGODNIU	2 razy W ROKU
Dezynfekcja	X		
Kontrola wzrokowa wszystkich nieosłoniętych części		X	
Kontrola wzrokowa części mechanicznych		X	
Sprawdzenie pilota i przewodu		X	
Sprawdzenie/oczyszczenie kółek		X	
Sprawdzenie hamulców		X	
Sprawdzić materac/podglówki.		X	
Kontrola wzrokowa ładowarki i akumulatora		X	
Kontrola wzrokowa pasów bezpieczeństwa		X	
Sprawdzić poręcz boczną (wyposażenie dodatkowe)		X	
Wykonać test działania		X	
Wymiana pasa bezpieczeństwa			X

OSTRZEŻENIE

Aby uniknąć obrażeń zarówno pacjenta jak i opiekuna, nigdy nie modyfikować sprzętu lub stosować niekompatybilnych części.

Rys. 1

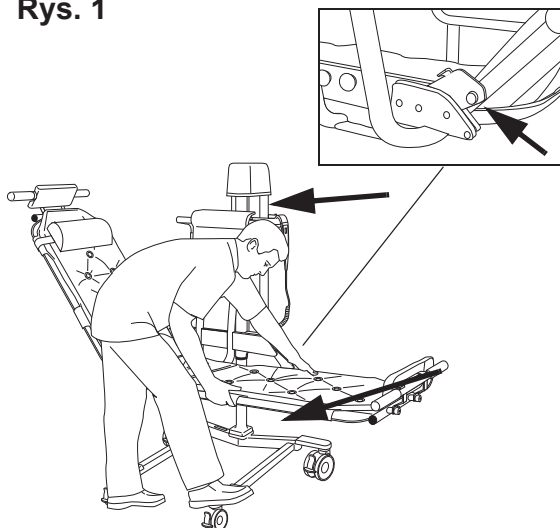

Rys. 2

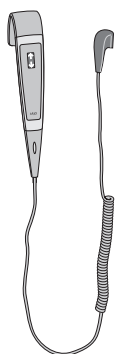

Rys. 3

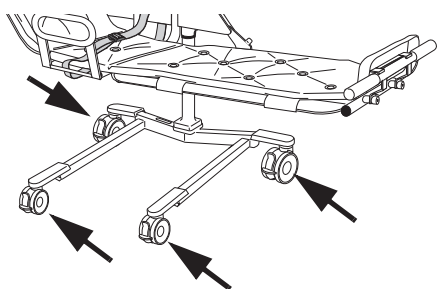

Rys. 4

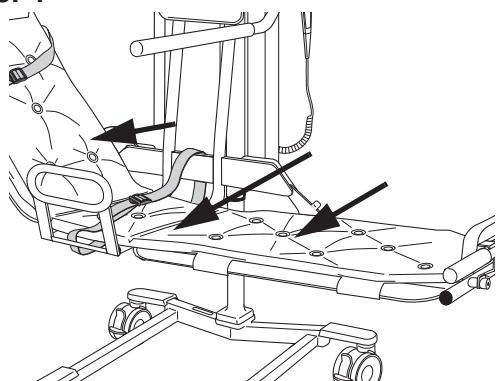

Obowiązki opiekuna

Obowiązki opiekuna powinny być wykonywane przez osoby dysponujące wystarczającą wiedzą o podnośniku kąpielowym *Bolero* zgodnie z zaleceniami zawartymi w niniejszej *Instrukcji obsługi*.

Codziennie

- **Dezynfekcja.** Podnośnik kąpielowy *Bolero* należy zdezynfekować natychmiast po każdym użyciu. Środków do dezynfekcji Arjo należy używać w zalecanych stężeniach, które są podane na butelce. Zob. rozdział *Instrukcje dotyczące czyszczenia i dezynfekcji* na stronie 21.

Co tydzień

- **Wzrokowo skontrolować wszystkie nieosłonięte części,** w szczególności te mające bezpośredni kontakt z pacjentem lub opiekunem. Należy się upewnić, że nie ma żadnych pęknięć ani ostrych krawędzi, które mogłyby spowodować obrażenia ciała u pacjenta lub opiekuna bądź też utrudniać utrzymanie higieny. Należy wymienić uszkodzone części.
- **Obejrzeć mocowania mechaniczne,** przytrzymując stopą podwozie i oburącz podciągając leże do góry. Niedopuszczalne są żadne szczeliny. Sprawdzić, czy wszystkie śruby są dokręcone. Sprawdzić, czy pokrywa na zaczepie regulacji oparcia jest w dobrym stanie i została właściwie zamocowana. Sprawdzić ograniczniki oparcia po obu stronach. **(Zob. rys. 1)**
- **Sprawdzenie pilota i przewodu:** Należy sprawdzić wzrokowo stan pilota i jego przewodu. **(Zob. rys. 2)**
- **Sprawdzić, czy kółka** są właściwie zamocowane i czy swobodnie obracają się oraz skręcają. Umyć je wodą (mydło, włosy, kurz lub chemikalia używane do mycia podłóg mogą utrudniać ich swobodne obracanie się). **(Zob. rys. 3)**
- **Sprawdzić działanie hamulców** oraz dźwigni hamulca. Należy wymienić uszkodzone części.
- **Obejrzeć materac/podglówek,** aby upewnić się, że nie ma żadnych pęknięć lub rozdarć, które mogłyby umożliwić przeciekanie wody do wypełnienia. W przypadku stwierdzenia takich uszkodzeń należy wymienić uszkodzone części. **(Zob. rys. 4)**

Dalsze kroki na następnej stronie.

Rys. 5

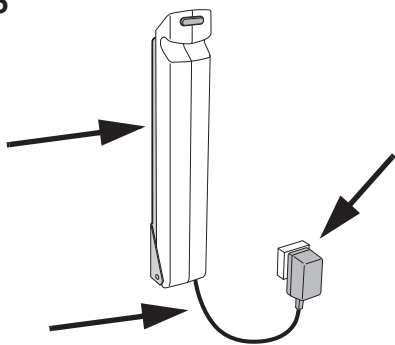

Rys. 6

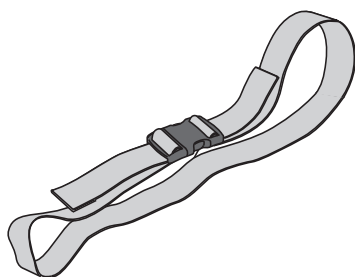

Rys. 7

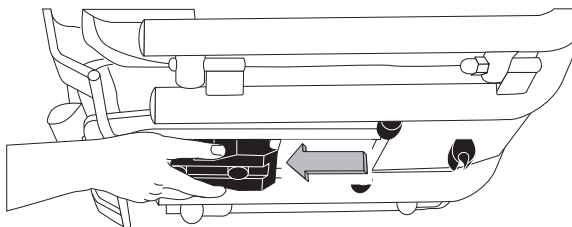

- **Wzrokowo skontrolować ładowarkę akumulatora**, jej przewód i akumulator. W przypadku stwierdzenia uszkodzeń należy natychmiast dokonać wymiany. (**Zob. rys. 5**)
- **Sprawdzić wizualnie pas bezpieczeństwa**: Należy sprawdzić pas na całej długości pod kątem wystrzępień, przecięć, pęknięć, rozerwań, wychodzącego materiału wewnętrznego lub innych widocznych uszkodzeń. W przypadku uszkodzeń wymienić pas. (**Patrz rys. 6**)
- **Sprawdzić działanie poręczy bocznej** (wyposażenie dodatkowe) przez pociągnięcie poręczy do siebie. Podczas puszczenia poręczy powinna ona zablokować się na swoim miejscu. (**Patrz rys. 7**)
- **Wykonać test działania**. Wypróbować ruch do góry/dołu przez naciśnięcie przycisku strzałki w górę/dół. Wypróbować funkcję awaryjnego podnoszenia/opuszczania.

Raz w roku

Podnośnik kąpielowy *Bolero* należy serwisować zgodnie z wytycznymi podanymi w rozdziale *Konserwacja zapobiegawcza* – wykwalifikowany personel na stronie 29.

Konserwacja zapobiegawcza – wykwalifikowany personel

OSTRZEŻENIE

Aby uniknąć obrażeń i/lub niebezpiecznego produktu, czynności konserwacyjne muszą być wykonywane w odpowiedniej częstotliwości przez wykwalifikowany personel; za pomocą właściwych narzędzi, części i ze znajomością procedury. Wykwalifikowany personel musi mieć udokumentowane szkolenie w zakresie konserwacji tego urządzenia.

WYKWALIFIKOWANY PERSONEL – działanie/kontrola	Raz W ROKU
Nasmarowanie profilu wewnętrznego	X
Kontrola akumulatora i ładowarki	X
Sprawdzenie poziomu oleju (hydraulicznego)	X
Sprawdzenie wszystkich kluczowych części pod kątem korozji/uszkodzeń	X
Wykonanie pełnego testu działania	X
Sprawdzenie elementów mechanicznych	X
Sprawdzenie, czy wprowadzono najnowsze udoskonalenia	X
Sprawdzenie działania blokady bezpieczeństwa	X
Wykonanie testu bezpiecznego obciążenia roboczego (zgodnie z lokalnymi przepisami)	X
Sprawdzenie kółek	X
Sprawdzić, czy działa funkcja awaryjnego podnoszenia/opuszczania	X
Sprawdzić, czy waga jest wytarowana	X
Sprawdzić, czy akumulatory są naładowane	X
Sprawdzić, czy działa zatrzymanie awaryjne	X

UWAGA

Wszystkie obowiązki opiekuna muszą zostać sprawdzone podczas wykonywania czynności serwisowych przez wykwalifikowany personel.

UWAGA

Wszystkie czynności z tabeli *OBOWIĄZKI OPIEKUNA – działanie/kontrola na stronie 26* należy wykonać podczas realizacji czynności wyszczególnionych w tabeli *WYKWALIFIKOWANY PERSONEL – działanie/kontrola na stronie 29*.

Rozwiązywanie problemów

PROBLEM	DZIAŁANIE
Podnośnik nie zaprzestaje ruchu w górę lub w dół po zwolnieniu przycisku pilota.	Nacisnąć czerwony przycisk zatrzymania awaryjnego i wyciągnąć akumulator. Zdjąć pacjenta z podnośnika i skontaktować się z wykwalifikowanym personelem.
Urządzenie nie podnosi się i nie obniża mimo naciśnięcia przycisku pilota.	<ol style="list-style-type: none"> 1 Upewnić się, że akumulator jest dobrze włożony do komory akumulatora. 2 Upewnić się, że wtyczka pilota jest prawidłowo włożona do gniazdka. 3 Upewnić się, że akumulator jest naładowany. <div style="border: 1px solid black; padding: 5px; margin: 10px 0;"> <p>OSTRZEŻENIE Aby uniknąć obrażeń, nigdy nie zostawiać pacjenta bez nadzoru.</p> </div> <ol style="list-style-type: none"> 4 Użyć funkcji bezpiecznego obniżania przy obniżaniu pacjenta. Zdjąć pacjenta z podnośnika i skontaktować się z wykwalifikowanym personelem.
Manewrowanie podnośnikiem podczas przenoszenia sprawia trudności.	<ol style="list-style-type: none"> 1 Upewnić się, że wszystkie hamulce są zwolnione. 2 Upewnić się, że wszystkie kółka swobodnie się obracają i skręcają. <p>- Jeżeli tak nie jest, zdjąć pacjenta z podnośnika i skontaktować się z wykwalifikowanym personelem.</p>
Podczas podnoszenia lub przenoszenia z podnośnika wydobywają się nietypowe odgłosy.	Zdjąć pacjenta z podnośnika i skontaktować się z wykwalifikowanym personelem.
Podnośnik emituje co minutę krótki sygnał dźwiękowy, gdy nie jest używany.	Skontaktować się z wykwalifikowanym personelem.
Można tylko obniżyć podnośnik.	Podnośnik w tym urządzeniu jest wyposażony w nakrętkę zabezpieczającą. Po aktywowaniu nakrętki zabezpieczającej będzie możliwe tylko obniżenie urządzenia do bezpiecznej pozycji. W takim przypadku należy zaprzestać użytkowania urządzenia i skontaktować się z wykwalifikowanym personelem w celu naprawy.

Strona została pozostawiona pusta celowo

Charakterystyka techniczna

Informacje ogólne	
Udźwig	136 kg (300 funtów)
Maksymalna masa podnośnika (podnośnik + waga) <i>Bolero</i> Model CEB 6000 (wersja hydrauliczna) <i>Bolero</i> Model CEB 60XX (wersja elektryczna)	69 kg (151 funtów) 78 kg (171 funtów)
Maksymalna masa całkowita (podnośnik + pacjent) <i>Bolero</i> Model CEB 6000 (wersja hydrauliczna) <i>Bolero</i> Model CEB 60XX (wersja elektryczna)	205 kg (451 funtów) 214 kg (471 funtów)
Wyposażenie medyczne	typ 
Źródło zasilania	Akumulator nr NDA 0100
Ładowarka akumulatora	NDA 1200-EU, NDA2200-GB, NDA 4200-US, NDA 6200-AU oraz NDA 8200-INT
Klasa ochrony	IP X4 IP: Ochrona przed wnikaniem X: Ochrona przed kontaktem i wnikaniem obiektów nie jest określona dla tego produktu. 4: Zachłapanie tego produktu wodą w dowolnym miejscu nie wpływa na bezpieczeństwo lub najważniejsze funkcje
Klasa ochrony pilota	IP X7 IP: Ochrona przed wnikaniem X: Ochrona przed kontaktem i wnikaniem obiektów nie jest określona dla tego produktu. 7: Zanurzenie produktu na głębokość do 1 m nie wpływa na bezpieczeństwo ani najważniejsze funkcje
Bezpiecznik	F1 F10AL 250 V
Klasa izolacji	Sprzęt klasy II
Poziom natężenia hałasu	62 dB
Tryb działania	ED maksymalnie 10%; Maksymalnie 1 minuta ON (WŁĄCZONY); Minimalnie 9 minut OFF (WYŁĄCZONY)
Siła robocza: Przyciski Zatrzymanie awaryjne Hamulce Dźwignie	<5 N 20 N 105 N 70 N
Stopień ochrony ppoż.	Zgodnie z normą EN/ISO 60601-1

Masa komponentów	
Akumulator	4,4 kg (9,7 funta)
Waga (dodać masę wagi do masy podnośnika kąpielowego <i>Bolero</i>)	9,5 kg (21 funtów)

Dopuszczalne kombinacje	
Podnośnik kąpielowy <i>Bolero</i> może być używany z następującymi produktami firmy Arjo:	<i>System 2000 Rhapsody, System 2000 Primo, System 2000 PrimoFerro</i>
Podnośnik <i>Bolero</i> jest dopasowany do standardowych łóżek szpitalnych:	minimalna odległość łóżka od podłoża musi wynosić 150 mm
Inne połączenia nie są dozwolone	

Transport, przechowywanie i działanie (dotyczy wszystkich modeli podnośników <i>Bolero</i> z wyjątkiem ładowarek)	
Zakres temperatury otoczenia	-20°C do +70°C (-4°F do +158°F) transport -20°C do +70°C (-4°F do +158°F) przechowywanie Od +10°C do +40°C (od 50°F do 104°F) podczas działania
Zakres wilgotności względnej	10-80% podczas transportu i przechowywania 30-75% podczas działania
Zakres ciśnienia atmosferycznego	Od 500 do 1100 hPa podczas transportu Od 500 do 1100 hPa podczas przechowywania Od 800 do 1060 hPa podczas działania

Środowisko	
Stopień zanieczyszczenia	2

Recykling	
Opakowanie	i tektura falista, nadające się do recyklingu





Utylizacja po zakończeniu eksploatacji	
<ul style="list-style-type: none"> Baterie i akumulatory wyjąć z produktu do oddzielnej utylizacji. Postępować zgodnie z przepisami prawa krajowego lub miejscowego. Nosidła zawierające usztywniacze i stabilizatory, materiał użyty do obicia oraz inne tkaniny, polimery lub plastiki itp. posortować jako materiały łatwopalne. Podnośnik zawierające podzespoły elektryczne i elektroniczne lub przewód elektryczny należy zdemontować i przekazać do recyklingu zgodnie z dyrektywą o zużytym sprzęcie elektrycznym i elektronicznym (WEEE) lub zgodnie z przepisami prawa miejscowego lub krajowego. Podzespoły zawierające różne rodzaje metalu (masowo ponad 90% metalu), np. ramy nosidła, poręcze, pionizatory, przekazać do utylizacji jako metal. 	

Tabliczki

Opis etykiet

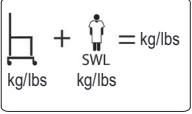
Etykieta przypomnienia	Informacja ważna dla właściwego użytkownika.
Etykieta akumulatora	Zawiera informacje dotyczące bezpieczeństwa akumulatora oraz ochrony środowiska.
Etykieta danych technicznych	Określa dane techniczne i wymagania, np. moc wejściową, napięcie wejściowe, maksymalną masę pacjenta itp.
Etykieta identyfikacyjna	Identyfikator produktu, numer seryjny oraz rok i miesiąc produkcji.

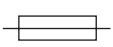
Wyjaśnienie symboli

	Typ B. Część aplikacyjna: ochrona przed porażeniem prądem elektrycznym zgodnie z normą IEC 60601.
SWL	Bezpieczne obciążenie robocze
	Całkowita masa urządzenia razem z maksymalnym ładunkiem całkowitym.
	Różnica poziomów podnoszenia
24 V, prąd stały	Wymagane napięcie
MAKS.: 150 VA	Maksymalna moc
	Bezpiecznik F1 F10AL 250 V
IP X4	Stopień ochrony (tj. produkt jest zabezpieczony przed wnikaniem rozpryskiwanej wody)
1 min ON (WŁ.)/ 9 min OFF (WYŁ.)	Sposób postępowania dla funkcji wysoko/nisko: Maksymalnie 1 minuta ON (WŁĄCZONY); Minimalnie 9 minut OFF (WYŁĄCZONY)
NDA0100-XX	Akumulator — nr produktu
	Źródłem zasilania urządzenia jest akumulator.

	W celach recyklingowych należy oddzielić elektryczne i elektroniczne komponenty urządzenia zgodnie z Dyrektywą Europejską 2012/19/WE (WEEE)
	Należy się zapoznać z treścią instrukcji obsługi.
	Produkt niebezpieczny dla środowiska – zawiera ołów. Nie wolno wyrzucać do śmieci.
	Nadaje się do recyklingu
	Znak CE oznaczający zgodność ze zharmonizowanymi przepisami Wspólnoty Europejskiej Liczby oznaczają nadzór jednostki notyfikowanej.
	Wskazuje, że produkt jest wyrobem medycznym w rozumieniu rozporządzenia o wyrobach medycznych 2017/745.
	Sklasyfikowane przez Underwriters Laboratories Inc. w zakresie porażenia elektrycznego, pożaru, zagrożeń mechanicznych oraz innych określonych zagrożeń zgodnie z: AAMI ES60601-1:2005, ES60601-1:2005/AMD1 1:2012, ES60601-1:2005/AMD2:2021 CSA-C22.2 nr 60601-1:14, załącznik 2:2022 (MOD) do CAN/CSAC22.2 nr 60601-1:14 IEC 60601-1:2005+A1:2012+A2:2020
	Nazwa i adres producenta
	Data produkcji
	Niepowtarzalny identyfikator urządzenia



Etykieta przypomnienia

Etykieta akumulatora



Część aplikacyjna

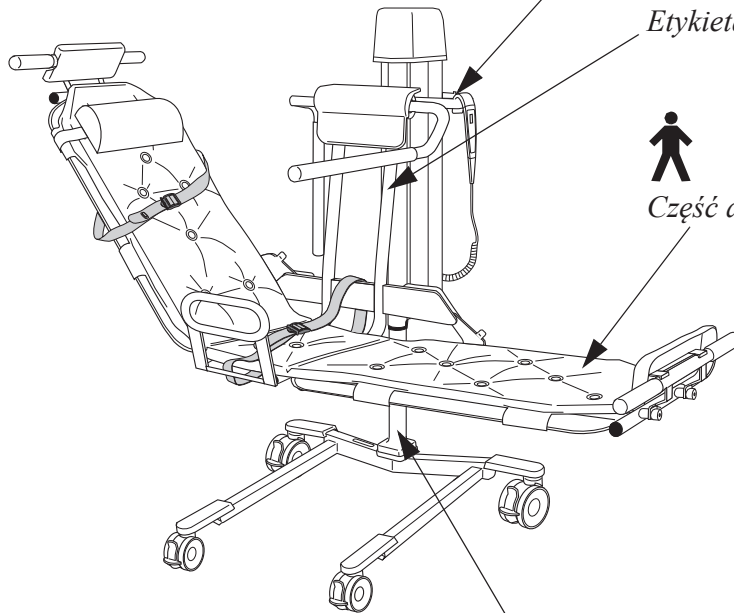

Etykieta identyfikacyjna

Etykieta danych technicznych – wersja hydrauliczna

Etykieta danych technicznych – wersja elektryczna

Kompatybilność elektromagnetyczna (EMC)

Produkt został przetestowany w zakresie zgodności z aktualnymi standardami prawnymi w zakresie jego zdolności do blokowania zakłóceń elektromagnetycznych (EMI) z innych zewnętrznych źródeł.

Poniższe procedury mogą zmniejszyć zakłócenia elektromagnetyczne:

- Zapewnić, aby inne urządzenia służące do monitorowania lub podtrzymywania życia pacjenta spełniały przyjęte standardy emisji.

UWAGA

Należy unikać korzystania z tego urządzenia po ustawieniu innych urządzeń lub na nich, gdyż może to spowodować nieprawidłowe działanie. Jeśli jest to konieczne, przed użyciem należy sprawdzić poprawne działanie wszystkich urządzeń.

UWAGA

Przenośne urządzenia do komunikacji radiowej (w tym elementy takie jak bale antenowe i zewnętrzne anteny) powinny być używane w odległości nie mniejszej niż 30 cm (12 cali) od jakiegokolwiek części łóżka Bolero, włącznie z kablami określonymi przez producenta. W przeciwnym razie może dojść do pogorszenia działania urządzenia.

UWAGA

Użycie akcesoriów, przetworników i kabli innych niż określone lub dostarczone przez Arjo może spowodować wzrost emisji lub spadek odporności elektromagnetycznej urządzenia, co w rezultacie może oznaczać jego nieprawidłowe działanie.

Środowisko docelowe: środowisko profesjonalnego zakładu opieki medycznej

Wyłączenia: urządzenia chirurgiczne wysokich częstotliwości oraz sala z osłoną RF i SYSTEMEM ME przeznaczonym do obrazowania magnetycznego

Wytyczne i deklaracja wytwórcy — emisja fal elektromagnetycznych

Test emisji	Zgodność	Wskazówki
Emisje RF CISPR 11	Grupa 1	To urządzenie wykorzystuje energię RF tylko do swoich własnych potrzeb. Dlatego jego emisje w zakresie częstotliwości radiowych są bardzo niskie i mało prawdopodobne, że będą przyczyną jakichkolwiek zakłóceń w otoczeniu sprzętu elektronicznego.
Emisje RF CISPR 11	Klasa B	To urządzenie nadaje się do użytku we wszystkich pomieszczeniach włącznie z domami i placówkami bezpośrednio podłączonymi do publicznej sieci zasilania o niskim napięciu zasilającej budynki używane do celów mieszkalnych.

Informacja i deklaracja producenta — odporność elektromagnetyczna		
Test odporności	Poziom testu IEC 60601-1-2	Poziom zgodności
Wyładowanie elektrostatyczne (ESD) EN 61000-4-2	±2kV, ±4kV, ±8kV, ±15kV powietrze ±8 kV kontakt	±2kV, ±4kV, ±8kV, ±15kV powietrze ±8 kV kontakt
Przenoszenie zakłóceń indukowanych polem RF EN 61000-4-6	3 V w zakresie od 0,15 MHz do 80 MHz 6 V w pasmach ISM i amatorskich w zakresie od 0,15 do 80 MHz 80% AM w częstotliwości 1 kHz	3 V w zakresie od 0,15 MHz do 80 MHz 6 V w pasmach ISM i amatorskich w zakresie od 0,15 do 80 MHz 80% AM w częstotliwości 1 kHz
Pole elektromagnetyczne RF EN 61000-4-3	Środowisko profesjonalnego zakładu opieki medycznej 3 V/m Od 80 MHz do 2,7 GHz 80% AM w częstotliwości 1 kHz	Środowisko profesjonalnego zakładu opieki medycznej 3 V/m Od 80 MHz do 2,7 GHz 80% AM w częstotliwości 1 kHz
Pola urządzeń łącznościowych RF EN 61000-4-3	385 MHz – 27 V/m 450 MHz – 28 V/m 710, 745, 780 MHz – 9V/m 810, 870, 930 MHz – 28 V/m 1720, 1845, 1970, 2450 MHz – 28 V/m 5240, 5500, 5785 MHz - 9V/m	385 MHz - 27 V/m 450 MHz – 28 V/m 710, 745, 780 MHz – 9V/m 810, 870, 930 MHz – 28 V/m 1720, 1845, 1970, 2450 MHz – 28 V/m 5240, 5500, 5785 MHz - 9V/m
Elektryczne szybkie stany przejściowe/serie impulsów EN 61000-4-4	Porty ±1 kV SIP/SOP Częstotliwość powtarzania 100 kHz	Porty ±1 kV SIP/SOP Częstotliwość powtarzania 100 kHz
Częstotliwość napięcia Pole magnetyczne EN 61000-4-8	30 A/m 50 lub 60 Hz	30 A/m 50 Hz
Bliskość pól magnetycznych EN 61000-4-39	134,2 kHz - 65 A/m 13,56 MHz - 7,5 A/m	134,2 kHz - 65 A/m 13,56 MHz - 7,5 A/m

Części i wyposażenie dodatkowe

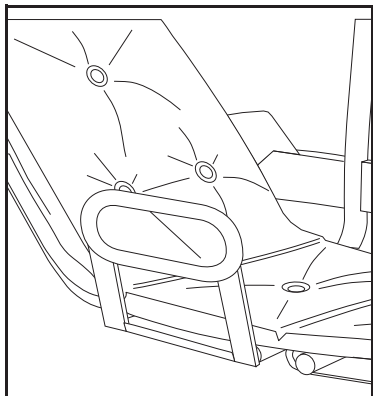

Poręcz boczna

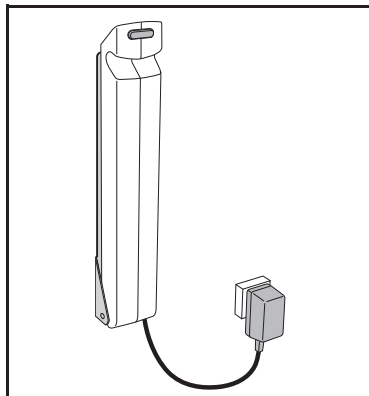

Akumulator i ładowarka
24 V

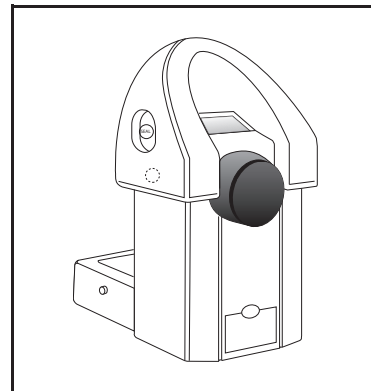

Waga

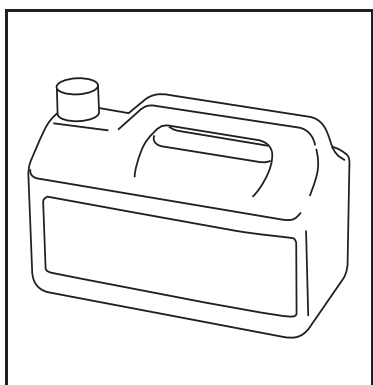

Aby uzyskać informacje o środkach dezynfekcyjnych, należy skontaktować się z lokalnym przedstawicielem Arjo.

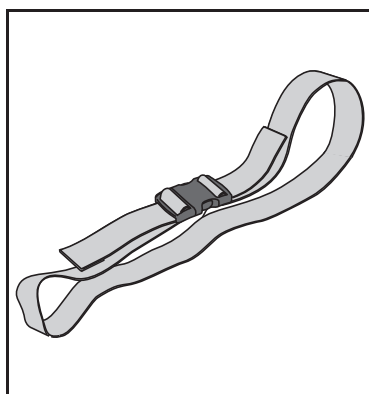

Pas bezpieczeństwa

Strona została pozostawiona pusta celowo

Strona została pozostawiona pusta celowo

AUSTRALIA

Arjo Australia
 Building B, Level 3
 11 Talavera Road
 Macquarie Park, NSW, 2113,
 Australia
 Phone: 1800 072 040

BELGIQUE / BELGIË

Arjo Belgium
 Evenbroekveld 16
 9420 Erpe-Mere
 Phone: +32 (0) 53 60 73 80
 Fax: +32 (0) 53 60 73 81
 E-mail: info.belgium@arjo.com

BRASIL

Arjo Brasil Equipamentos Médicos Ltda
 Rua Marina Ciufuli Zanfelice, 329 PB02
 Galpão - Lapa
 São Paulo – SP – Brasil
 CEP: 05040-000
 Phone: 55-11-3588-5088
 E-mail: vendas.latam@arjo.com
 E-mail: servicios.latam@arjo.com

CANADA

Arjo Canada Inc.
 90 Matheson Boulevard West
 Suite 350
 CA-MISSISSAUGA, ON, L5R 3R3
 Tel/Tél: +1 (905) 238-7880
 Free: +1 (800) 665-4831
 Fax: +1 (905) 238-7881
 E-mail: info.canada@arjo.com

ČESKÁ REPUBLIKA

Arjo Czech Republic s.r.o.
 Na Strži 1702/65
 140 00 Praha
 Czech Republic
 Phone No: +420225092307
 E-mail: info.cz@arjo.com

DANMARK

Arjo A/S
 Vassingerødvej 52
 DK-3540 LYNGE
 Tel: +45 49 13 84 86
 Fax: +45 49 13 84 87
 E-mail: dk_kundeservice@arjo.com

DEUTSCHLAND

Arjo GmbH
 Peter-Sander-Strasse 10
 DE-55252 MAINZ-KASTEL
 Tel: +49 (0) 6134 186 0
 Fax: +49 (0) 6134 186 160
 E-mail: info-de@arjo.com

ESPAÑA

ARJO IBERIA S.L.
 Poligono Can Salvatella
 c/ Cabanyes 1-7
 08210 Barberà del Valles
 Barcelona - Spain
 Telefono 1: +34 900 921 850
 Telefono 2: +34 931 315 999

FRANCE

Arjo SAS
 2 Avenue Alcide de Gasperi
 CS 70133
 FR-59436 RONCQ CEDEX
 Tél: +33 (0) 3 20 28 13 13
 Fax: +33 (0) 3 20 28 13 14
 E-mail: info.france@arjo.com

HONG KONG

Arjo Hong Kong Limited
 Room 411-414, 4/F, Manhattan Centre,
 8 Kwai Cheong Road, Kwai Chung, N.T.,
 HONG KONG
 Tel: +852 2960 7600
 Fax: +852 2960 1711

ITALIA

Arjo Italia S.p.A.
 Via Giacomo Peroni 400-402
 IT-00131 ROMA
 Tel: +39 (0) 6 87426211
 Fax: +39 (0) 6 87426222
 E-mail: Italy.promo@arjo.com

MIDDLE EAST

Arjo Middle East FZ-LLC
 Office 908, 9th Floor,
 HQ Building, North Tower,
 Dubai Science Park,
 Al Barsha South
 P.O. Box 11488, Dubai,
 United Arab Emirates
 Direct +971 487 48053
 Fax +971 487 48072
 Email: Info.ME@arjo.com

NEDERLAND

Arjo Nederland BV
 Biezenwei 21
 4004 MB TIEL
 Postbus 6116
 4000 HC TIEL
 Tel: +31 (0) 344 64 08 00
 Fax: +31 (0) 344 64 08 85
 E-mail: info.nl@arjo.com

NEW ZEALAND

Arjo Ltd
 34 Vestey Drive
 Mount Wellington
 NZ-AUCKLAND 1060
 Tel: +64 (0) 9 573 5344
 Free Call: 0800 000 151
 Fax: +64 (0) 9 573 5384
 E-mail: nz.info@Arjo.com

NORGE

Arjo Norway AS
 Olaf Helsets vei 5
 N-0694 OSLO
 Tel: +47 22 08 00 50
 Faks: +47 22 08 00 51
 E-mail: no.kundeservice@arjo.com

ÖSTERREICH

Arjo Austria GmbH
 Lemböckgasse 49 / Stiege A / 4.OG
 A-1230 Wien
 Tel: +43 1 8 66 56
 Fax: +43 1 866 56 7000

POLSKA

Arjo Polska Sp. z o.o.
 ul. Ks Piotra Wawrzyniaka 2
 PL-62-052 KOMORNIKI (Poznań)
 Tel: +48 61 662 15 50
 Fax: +48 61 662 15 90
 E-mail: arjo@arjo.com

PORTUGAL

Arjo em Portugal
 MAQUET Portugal, Lda.
 (Distribuidor Exclusivo)
 Rua Poeta Bocage n.º 2 - 2G
 PT-1600-233 Lisboa
 Tel: +351 214 189 815
 Fax: +351 214 177 413
 E-mail: Portugal@arjo.com

SUISSE / SCHWEIZ

Arjo Switzerland AG
 Fabrikstrasse 8
 Postfach
 CH-4614 HÄGENDORF
 Tél/Tel: +41 (0) 61 337 97 77
 Fax: +41 (0) 61 311 97 42

SUOMI

Arjo Scandinavia AB
 Riihitontuntie 7 C
 02200 Espoo
 Finland
 Puh: +358 9 6824 1260
 E-mail: Asiakaspalvelu.finland@arjo.com

SVERIGE

Arjo International HQ
 Hans Michelsensgatan 10
 SE-211 20 MALMÖ
 Tel: +46 (0) 10 494 7760
 Fax: +46 (0) 10 494 7761
 E-mail: kundservice@arjo.com

UNITED KINGDOM

Arjo UK and Ireland
 Houghton Hall Park
 Houghton Regis
 UK-DUNSTABLE LU5 5XF
 Tel: +44 (0) 1582 745 700
 Fax: +44 (0) 1582 745 745
 E-mail: sales.admin@arjo.com

USA

Arjo Inc.
 2349 W Lake Street Suite 250
 US-Addison, IL 60101
 Tel: +1 (630) 307-2756
 Free: +1 (800) 323-1245
 Fax: +1 (630) 307 6195
 E-mail: us.info@arjo.com

JAPAN

Arjo Japan K.K.
 東京都港区虎ノ門三丁目7番8号
 ランディック第2 虎ノ門ビル9 階
 Tel: +81 (0)3-6435-6401
 Fax: +81 (0)3-6435-6402
 E-mail: info.japan@arjo.com

At Arjo, we believe that empowering movement within healthcare environments is essential to quality care. Our products and solutions are designed to promote a safe and dignified experience through patient handling, medical beds, personal hygiene, disinfection, diagnostics, and the prevention of pressure injuries and venous thromboembolism. With over 6500 people worldwide and 65 years caring for patients and healthcare professionals, we are committed to driving healthier outcomes for people facing mobility challenges.



ArjoHuntleigh AB
Hans Michelsensgatan 10
211 20 Malmö, Sweden
www.arjo.com

arjo

CE
2797