

MODE D'EMPLOI

Typhoon



Le nom du modèle et le numéro de série doivent toujours être indiqués lors de la commande de pièces détachées ou lors des requêtes par téléphone ou par écrit :

Numéro de série de l'appareil :

.....

Modèle de l'appareil :

.....

AVERTISSEMENT

Pour éviter toute blessure, lisez toujours ce *mode d'emploi* et les documents d'accompagnement avant d'utiliser le produit.



Il est obligatoire de lire le *mode d'emploi*.

Politique conceptuelle et droits d'auteur

® et ™ sont des marques commerciales appartenant au groupe de sociétés Arjo.

© Arjo 2023.

Comme nous adoptons une politique d'amélioration continue, nous nous réservons le droit d'apporter des modifications à nos modèles sans notification préalable. Il est interdit de copier, dans son intégralité ou partiellement, le contenu de cette publication sans l'autorisation d'Arjo.

Table des matières

| | |
|--|----|
| PRÉFACE..... | 5 |
| Définitions utilisées dans ce mode d'emploi..... | 6 |
| 1 PRÉCAUTIONS DE SÉCURITÉ..... | 7 |
| 1.1 Important..... | 7 |
| 1.2 Interrupteur-sectionneur..... | 8 |
| 1.3 En cas d'urgence..... | 8 |
| 2 PRÉSENTATION..... | 9 |
| 2.1 Domaine d'application prévu..... | 9 |
| 2.2 Composants du laveur-désinfecteur..... | 9 |
| 2.3 Principes de nettoyage..... | 9 |
| 2.4 Récipient..... | 9 |
| 2.5 Panneau de commande..... | 10 |
| 2.5.1. Composants..... | 10 |
| 2.5.2. Fonctions..... | 10 |
| 2.6 Options d'affichage..... | 11 |
| 2.6.1. Affichage pendant l'exécution d'un programme..... | 11 |
| 2.6.2. Affichage après la fin d'un programme..... | 11 |
| 2.7 Fonctionnement de la porte..... | 12 |
| 2.7.1. Ouverture de la porte..... | 12 |
| 2.7.2. Fermeture de la porte..... | 12 |
| 2.7.3. Interruption de la fermeture de la porte..... | 12 |
| 3 INSTRUCTIONS D'UTILISATION..... | 13 |
| 3.1 Vue d'ensemble du programme..... | 13 |
| 3.2 Exécution d'un programme..... | 13 |
| 3.2.1. Démarrage d'un programme..... | 13 |
| 3.2.2. Pendant un programme en cours..... | 14 |
| 3.2.3. Après la fin d'un programme..... | 14 |
| 3.3 Exemples d'objets et sélection du programme..... | 14 |
| 4 ENTRETIEN..... | 15 |
| 4.1 Chambre de rinçage..... | 15 |
| 4.2 Extérieur..... | 15 |
| 4.3 Maintenance préventive..... | 15 |
| 4.3.1. Maintenance périodique..... | 15 |
| 4.3.2. Tableau d'entretien..... | 16 |
| 4.4 Appareils qui ne sont pas utilisés..... | 18 |

| | | |
|-----|--|----|
| 5 | ALARME | 19 |
| 5.1 | Alarme..... | 19 |
| 5.2 | Validation d'un message d'erreur | 19 |
| 5.3 | Lors d'une panne de courant | 19 |
| 6 | DÉPANNAGE | 20 |
| 6.1 | Liste des codes..... | 20 |
| 6.2 | Types de codes..... | 20 |
| 7 | DÉCLARATION ENVIRONNEMENTALE DES PRODUITS..... | 21 |
| 7.1 | Commentaires | 21 |
| 7.2 | Livraison | 21 |
| 7.3 | Utilisation | 21 |
| 8 | DETERGENT..... | 22 |
| 8.1 | Détergent de rinçage | 22 |
| 9 | QUALITÉ DE L'EAU..... | 24 |
| 10 | ÉLIMINATION EN FIN DE VIE..... | 26 |
| 11 | DESCRIPTION DES SYMBOLES | 27 |
| 12 | COMPATIBILITÉ ÉLECTROMAGNÉTIQUE | 29 |

PRÉFACE

Ce mode d'emploi décrit la conception et l'utilisation de l'appareil ainsi que les opérations de maintenance incombant à l'utilisateur. Les instructions de montage et d'installation décrivent l'installation de l'appareil. Le manuel technique fournit les informations nécessaires pour les opérateurs et le personnel de maintenance. Les consignes de ce manuel doivent être respectées pour garantir un fonctionnement sans risque et sans faille.

Avant d'utiliser l'appareil pour la première fois, les utilisateurs doivent lire ce mode d'emploi et se familiariser avec son fonctionnement et ses consignes de sécurité. Les opérateurs et le personnel de maintenance doivent participer à une formation de sécurité dispensée par le réseau de commercialisation d'Arjo.

Les informations contenues dans ce mode d'emploi décrivent l'appareil tel qu'il est livré par Arjo. Certaines différences peuvent être dues à la personnalisation selon les clients ou les pays.

La machine est accompagnée de la documentation suivante :

- Mode d'emploi
- Instructions de montage et d'installation
- Guide de référence rapide

Les documents suivants peuvent être fournis par le revendeur à l'utilisateur final qui en fait la demande :

- Manuel technique
- Liste de pièces détachées

Le guide de référence rapide fourni doit être affiché au mur et mis en évidence dans la zone d'installation.

Arjo se réserve le droit de modifier les spécifications et le modèle sans préavis. Les informations contenues dans ce mode d'emploi étaient à jour à la date de leur publication.

Définitions utilisées dans ce mode d'emploi



Avertissement de sécurité. Le non-respect ou une mauvaise compréhension de cet avertissement peut entraîner des blessures ou endommager l'appareil.



Surface chaude. Risque de blessure.



Tension dangereuse. Risque de blessure.



**Porte automatique.
Risque de coincement.**

Remarque ! Par « remarque », on entend : Ces informations sont importantes pour utiliser correctement ce système ou ce dispositif.

1 PRÉCAUTIONS DE SÉCURITÉ

L'appareil intègre plusieurs mécanismes de sécurité. Pour éviter toute blessure, il est essentiel de ne pas les contourner.

1.1 Important

- Lire le mode d'emploi avant utilisation.
- Cet appareil doit uniquement être manipulé par des personnes autorisées. Le personnel doit également recevoir une formation régulière.
- Si un composant est manquant ou endommagé, NE PAS utiliser le produit.
- Soyez prudent lorsque vous utilisez l'appareil, car il utilise de l'eau chaude, voire de la vapeur. En effet, l'installation peut présenter des surfaces chaudes, car l'appareil utilise de l'eau chaude.
- Il convient d'être prudent lors de la manipulation des produits chimiques utilisés dans l'appareil. Respectez les instructions se trouvant sur l'emballage de ce produit :
 - en cas d'ingestion, de contact du produit avec les yeux ou la peau ou en cas d'inhalation de vapeurs.
 - pour les instructions relatives au dosage et aux températures de lavage.
 - pour les instructions relatives au stockage et au tri/à la mise au rebut de l'emballage.
- Assurez-vous que l'appareil est alimenté en anticalcaire avant de commencer le procédé. Cette consigne est importante tant pour le fonctionnement de l'appareil que pour empêcher tout ternissement de la chambre de lavage.
- Pour fonctionner correctement, l'appareil doit toujours être propre.
- Ne pas laver l'appareil à grande eau ni au jet d'eau.
- L'installation et l'entretien doivent être confiés à un personnel qualifié.
- Quelles que soient les circonstances, ne contournez jamais le contacteur de porte de l'appareil.
- Toute fuite dans le système, due par exemple à un joint de porte usé, doit être réparée immédiatement.
- Les pièces détachées d'origine ne doivent être obtenues qu'auprès des compagnies de vente Arjo.
- Si un incident grave se produit en rapport avec ce dispositif médical et affecte l'utilisateur ou le patient, l'utilisateur ou le patient doit le signaler au fabricant ou au distributeur du dispositif médical. Dans l'Union européenne, l'utilisateur doit également signaler l'incident grave à l'autorité compétente de l'État membre où il se trouve.

1.2 Interrupteur-sectionneur

L'appareil doit être équipé d'un sectionneur verrouillable pour l'alimentation électrique. Le sectionneur doit être facilement accessible sur un mur situé à proximité de l'appareil. L'installation doit être conforme et identifiée suivant les réglementations locales. Aucun sectionneur n'est requis pour les appareils raccordés avec une prise électrique.

1.3 En cas d'urgence

- Coupez l'interrupteur principal.
- Fermez les vannes d'arrêt situées dans la conduite d'alimentation en eau.

2 PRÉSENTATION

2.1 Domaine d'application prévu

Appareil de rinçage et de désinfection destiné à la vidange, au nettoyage et à la désinfection de bassins, urinaux ou autres équipements pour l'évacuation d'eaux sanitaires, y compris les boccas d'aspiration.

Il incombe au client de veiller à la réalisation, conformément à la norme ISO 15883, d'une qualification de l'installation, d'une qualification opérationnelle et d'une qualification des performances avant la mise en service de l'appareil.

2.2 Composants du laveur-désinfecteur

Le laveur-désinfecteur Typhoon fait partie de la gamme Arjo.

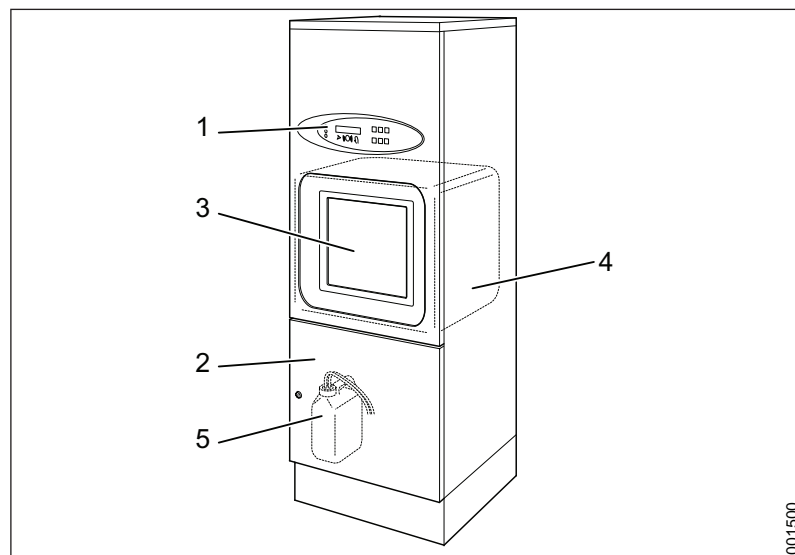

Figure 1. Composants du laveur-désinfecteur

1. Panneau de commande
2. Porte d'accès au boîtier de la machine
3. Porte
4. Chambre de rinçage
5. Récipient pour le détartrant et/ou détergent

2.3 Principes de nettoyage

Les articles sont rincés à l'eau froide et chaude, puis désinfectés à la vapeur.

2.4 Récipient

Le support dans la cuve de rinçage où sont placés les articles est disponible en plusieurs modèles. Tous sont fournis avec des instructions séparées concernant le positionnement des articles.

2.5 Panneau de commande

2.5.1. Composants

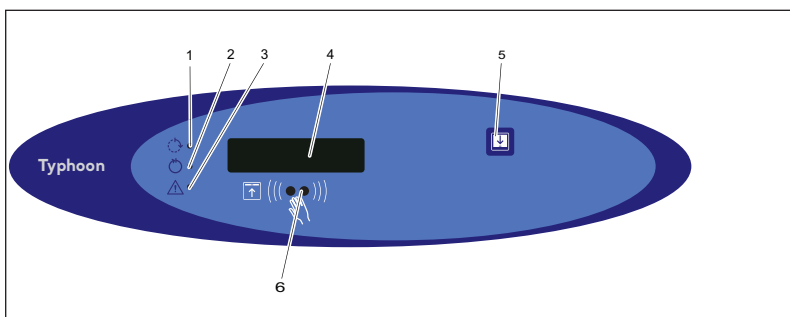







Figure 2. Panneau de commande

1. Jaune : Procédé en cours
2. Vert : Procédé terminé
3. Rouge : Désinfection interrompue ou autre code d'erreur F
4. Écran
5. Ouvrir/fermer la porte.
6. Capteur pour ouvrir/fermer la porte et pour démarrer le programme présélectionné

2.5.2. Fonctions

Remarque ! La désinfection ne fait pas partie du programme de pré lavage.

| Bouton/témoin | Fonction |
|---|---|
|  | Lorsque le témoin jaune s'allume : Un programme est en cours d'exécution. La température/la valeur A0/l'heure et la phase de nettoyage s'affichent. |
|  | Lorsque le témoin vert s'allume : Le programme est terminé. Le témoin vert s'éteint lorsque la porte est ouverte et la température maximale du procédé est affichée. |
|  | Lorsque le témoin rouge s'allume : l'appareil n'a pas atteint la température de désinfection ou une autre erreur s'est produite (code d'erreur F). |
|  | Capteur pour ouvrir/fermer la porte et pour démarrer le programme présélectionné |
|  | Ouvrir/fermer la porte |

2.6 Options d'affichage

Un technicien de service peut configurer les informations à afficher à l'écran.

2.6.1. Affichage pendant l'exécution d'un programme

L'affichage peut être configuré pour indiquer une des alternatives suivantes pendant l'exécution d'un programme :

- Température
- Valeur A_0
- Valeur A_0 /Température
- Durée restante
- Température / Temps restant
- Valeur A_0 /Temps restant
- Valeur A_0 /Temps restant/Température

Si une alternative avec plus d'un paramètre est sélectionnée, les paramètres s'affichent alternativement. La valeur A_0 reste toujours à 0 jusqu'à ce que la désinfection thermique commence. Lorsque la température atteint 85 °C, la valeur A_0 augmente en phase avec la température et le temps.

2.6.2. Affichage après la fin d'un programme

Cet affichage peut être configuré pour montrer une des alternatives suivantes une fois qu'un programme est terminé :

- Température max.
- Valeur A_0
- Valeur A_0 /Température max.

Si une alternative avec plus d'un paramètre est sélectionnée, les paramètres s'affichent alternativement.

2.7 Fonctionnement de la porte

2.7.1. Ouverture de la porte

- Dirigez la main vers le capteur et arrêtez 3-4 cm avant le panneau.
- Ne bougez plus la main pendant 1 seconde.
- La porte s'ouvre automatiquement.

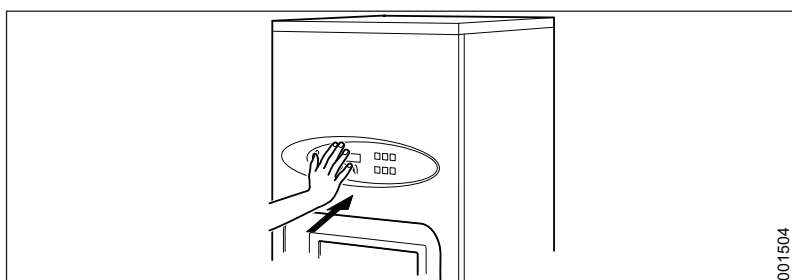

Figure 3. Ouvrir la porte en utilisant le capteur

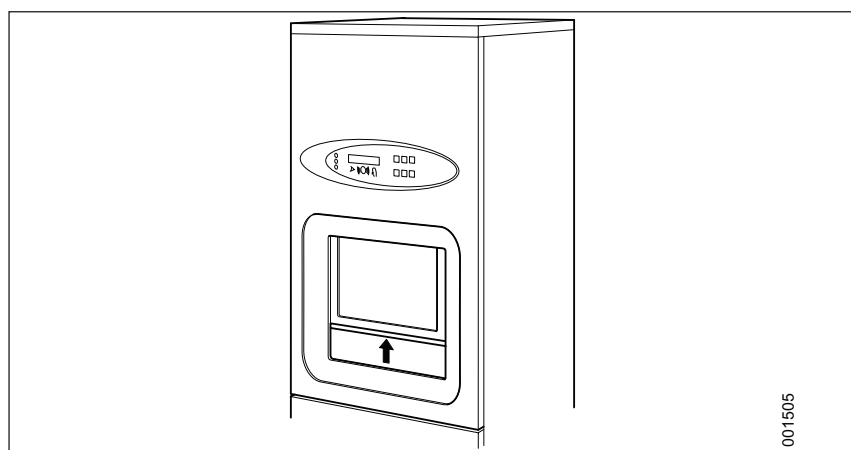

Figure 4. La porte s'ouvre

2.7.2. Fermeture de la porte



Maintenez vos mains et vos bras à l'écart lorsqu'une porte automatique a été activée afin d'éviter tout risque de blocage.

- Activez le capteur.
- La porte se ferme également lors de la sélection d'un programme.

2.7.3. Interruption de la fermeture de la porte

- Activez de nouveau le capteur lorsque la porte descend. La séquence de fermeture s'interrompt et la porte remonte.

3 INSTRUCTIONS D'UTILISATION



Pour éviter toute contamination, utiliser un équipement de protection individuelle, tel que des gants et des lunettes de protection, lors de la manipulation de conteneurs de déchets souillés et du chargement de produits dans le laveur-désinfecteur.

3.1 Vue d'ensemble du programme

| Programme | Standard |
|-------------------------------|--|
| Degré de souillure | Souillure importante |
| Séquence de programme | Nettoyage Désinfection Refroidissement Fin du programme |
| Durée prog | 9 à 10 min |
| Électricité | 0,25 kWh |
| Eau (refroidissement compris) | 39 l ± 10 % |

3.2 Exécution d'un programme

3.2.1. Démarrage d'un programme



Si l'appareil n'a pas été utilisé pendant plus de 72 heures, il est nécessaire d'exécuter un programme avec la cuve vide avant d'utiliser l'appareil pour nettoyer des articles.

1. Ouvrez la porte. (au moyen du capteur sur l'appareil).
2. Placez les articles à nettoyer dans le support, conformément aux instructions jointes.
3. Si le support est coincé dans la mauvaise position, appuyez sur  (open door) pour réinitialiser le support en position de démarrage.
4. La porte se ferme lors de la sélection d'un programme ou lors de l'activation du capteur de porte.
5. Le témoin jaune en dessous clignotera pendant 6 secondes. Pendant ce laps de temps, il est possible d'annuler le programme.

3.2.2. Pendant un programme en cours



Si le témoin rouge s'allume, une erreur s'est produite. Le procédé est annulé et doit être recommencé.

3.2.3. Après la fin d'un programme



Les objets risquent d'être chauds à la fin du programme. Si la température des objets dépasse 60 °C, U7 s'affiche à l'écran.

1. Le témoin vert s'allume  lorsque le programme est terminé. La porte s'ouvre ensuite automatiquement.
2. Lorsque la porte s'ouvre, retirez les articles.

3.3 Exemples d'objets et sélection du programme

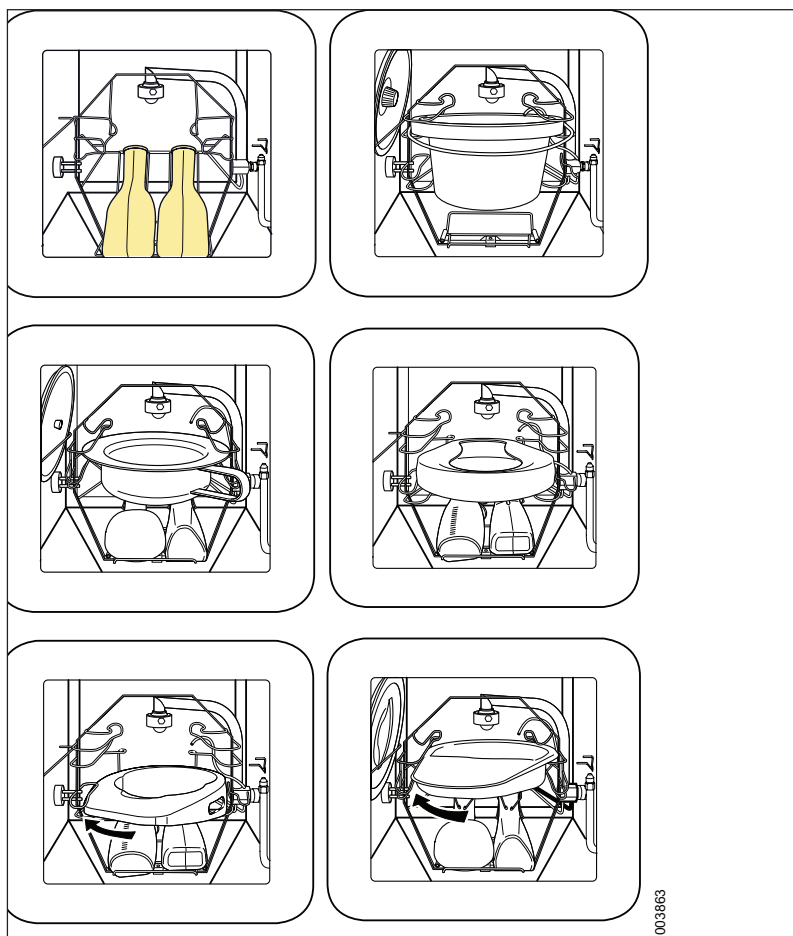

Figure 5. Exemple montrant comment positionner les objets

4 ENTRETIEN

4.1 Chambre de rinçage

Éliminez les éventuels dépôts de tartre à l'aide d'un produit de nettoyage acide courant. Il n'est pas nécessaire de le rincer. Le rinçage est effectué automatiquement pendant le programme suivant.

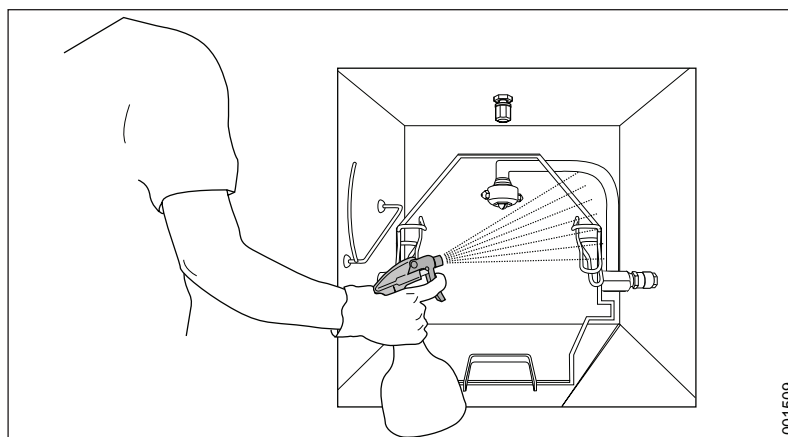

Figure 6. La cuve de lavage se nettoie à l'aide d'un détergent à base acide

4.2 Extérieur



Ne lavez pas l'appareil à grande eau.

Les parties avant et latérales ainsi que le panneau de commande peuvent être nettoyés et désinfectés à l'aide d'un nettoyant à base d'alcool, d'alcool à usage médical ou d'un produit de nettoyage courant. Éliminez les taches à l'aide d'un nettoyant ordinaire pour acier inoxydable.

4.3 Maintenance préventive

Pour des raisons de sécurité, ne modifiez jamais l'équipement et n'utilisez pas de pièces incompatibles.

4.3.1. Maintenance périodique

Une maintenance périodique et des tests du système doivent être effectués pour garantir la sécurité et le bon fonctionnement de l'appareil.

Le niveau de maintenance nécessaire dépend largement de la qualité de l'eau et de la fréquence d'utilisation de l'appareil. L'intervalle de maintenance devra être déterminé au cas par cas. Arjo recommande d'effectuer les opérations de maintenance conformément aux intervalles indiqués dans le tableau d'entretien.

4.3.2. Tableau d'entretien



La machine est raccordée à l'alimentation électrique et certains composants sont sous tension.



L'entretien peut uniquement être effectué par des techniciens de maintenance agréés.

REMARQUE ! Le tableau d'entretien est uniquement affiché à titre informatif.

Le tableau d'entretien ci-dessous indique les intervalles de maintenance recommandés.

Outre tester le système, nous vous conseillons de réaliser des tests de nettoyage et de valider la température conformément à la norme EN ISO 15883.

| | Mesure | Tous les ans/ 10 000 cycles | Une année sur deux/ 20 000 cycles | Temps* (minutes) |
|----------|--|--------------------------------|--------------------------------------|---------------------|
| 1 | Généralités | | | |
| 1.1 | Vérifiez le câblage et les points de raccordement. | • | | 10 |
| 1.2 | Vérifiez que la décalcomanie du panneau est correctement apposée, n'est pas abîmée et est lisible. | • | | 2 |
| 1.3 | Vérifiez qu'un panneau de positionnement des articles et des instructions d'aide rapide ont été placardés. | • | | 1 |
| 1.4 | Vérifiez les codes d'erreur et le nombre de procédés. | • | | 2 |
| 2 | La cuve | | | |
| 2.1 | Vérifiez que les buses rotatives peuvent tourner librement. Nettoyez si nécessaire. | • | | 20 |
| 2.2 | Vérifiez que les buses fixes ne sont pas bouchées par des saletés ou des dépôts. Nettoyez si nécessaire. | • | | 20 |
| 2.3 | Assurez-vous qu'il n'y a pas de fuite dans le raccordement des buses et des tuyaux à la cuve. | | • | - |
| 2.4 | Vérifiez le bon fonctionnement du capteur de température. | • | | 10 |
| 2.5 | Vérifiez que le joint de la porte et celui de la cuve sont hermétiques. Nettoyez-les ou remplacez-les si nécessaire. | • | | 10 |

| | Mesure | Tous les ans/ 10 000 cycles | Une année sur deux/ 20 000 cycles | Temps* (minutes) |
|----------|---|--------------------------------|--------------------------------------|---------------------|
| 2.6 | Vérifiez le montage du support. | • | | 2 |
| 2.7 | Assurez-vous que le raccord d'évacuation de trop-plein est relié à la cuve et serré. | | • | - |
| 2.8 | Nettoyez l'intérieur de la cuve de rinçage. | • | | 10 |
| 3 | Réservoir de produit | | | |
| 3.1 | Nettoyez si nécessaire. | • | | - |
| 3.2 | Vérifiez le capteur de niveau et nettoyez-le. | • | | 5 |
| 3.3 | Vérifiez le bon fonctionnement des clapets et assurez-vous qu'aucun raccord ne fuit. Nettoyez si nécessaire. | • | | 10 |
| 4 | Générateurs de vapeur | | | |
| 4.1 | Assurez-vous qu'il n'y a pas de fuite au niveau des raccords du générateur de vapeur, que l'isolant le protégeant est intact et qu'aucune surface chaude n'est exposée. | • | | 5 |
| 4.2 | Vérifiez le fonctionnement du générateur de vapeur. | • | | 10 |
| 5 | Pompe principale | | | |
| 5.1 | Assurez-vous que la pompe principale est correctement fixée et qu'il n'y a pas de fuite au niveau de ses raccords. | • | | 5 |
| 6 | Système de dosage | | | |
| 6.1 | Vérifiez les tuyaux reliant la pompe de dosage au conteneur à détergent. Remplacez au besoin. | • | | 5-10 |
| 6.2 | Vérifiez le dosage. Réglez-la au besoin. | • | | 10-30 |
| 6.3 | Remplacez le tuyau de la pompe de dosage. | • | | 5 |
| 6.4 | Vérifiez que l'alarme de récipient vide fonctionne. Nettoyez-les ou remplacez-les si nécessaire. | • | | 5 |
| 6.5 | Vérifiez le fonctionnement du clapet anti-retour dans le générateur de vapeur. | • | | 5 |
| 7 | Raccordement d'évacuation | | | |
| 7.1 | Assurez-vous qu'il n'y a pas de fuite au niveau du raccord d'évacuation et qu'il est serré. | • | | 5 |
| 7.2 | Vérifiez la tête de la buse de refroidissement par condensation (en option). | • | | 5 |
| 8 | Inspection de la vapeur (option) | | | |
| 8.1 | Vérifiez et ajustez la vanne à aiguille. | • | | 10 |

| | Mesure | Tous les ans/ 10 000 cycles | Une année sur deux/ 20 000 cycles | Temps* (minutes) |
|-----------|--|--------------------------------|--------------------------------------|---------------------|
| 9 | Porte automatique | | | |
| 9.1 | Vérifiez le fonctionnement de la porte automatique. | • | | 5 |
| 10 | Test de fonctionnement (à chaque entretien) | | | |
| 10.1 | Lancez un procédé complet et assurez-vous que tout se déroule normalement sur la base des points d'inspection. | | | |
| 10.2 | Vérifiez que les témoins et alarmes du panneau fonctionnent correctement. | | | |

*Le temps requis estimé l'est avec le couvercle retiré et peut changer selon les paramètres d'installation, les conditions de fonctionnement et le niveau d'équipement.

4.4 Appareils qui ne sont pas utilisés

Un appareil qui n'est pas utilisé doit être vidangé.
Contactez un technicien.

5 ALARME

5.1 Alarme

Si le témoin rouge de  s'allume, la désinfection a été interrompue en raison d'une température basse ou d'un autre problème. Un code d'erreur s'affiche.

5.2 Validation d'un message d'erreur

Certains messages d'erreur doivent être validés avant de rétablir le mode d'exécution de l'appareil. Une fois la cause de l'erreur identifiée et l'erreur corrigée, validez le message d'erreur comme suit :

Appuyez d'abord sur le bouton (1), puis sur le bouton (2) et maintenez les deux boutons enfoncés simultanément pendant 10 secondes.

L'appareil est prêt à l'emploi. Réexécutez le programme interrompu si les objets se trouvent toujours dans l'appareil. Si le problème persiste, contactez un technicien.

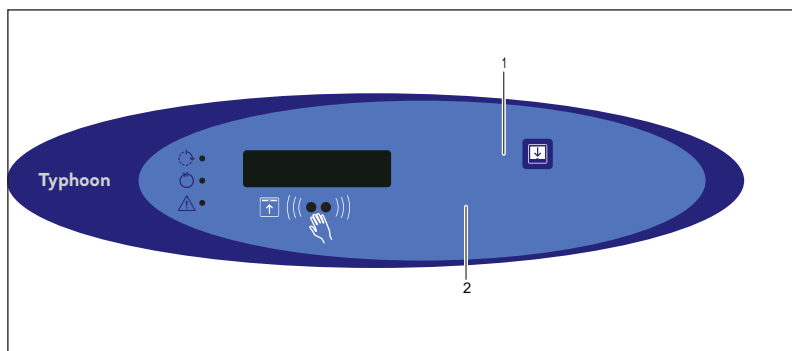

Figure 7. Validation d'un message d'erreur

5.3 Lors d'une panne de courant

En cas d'interruption de l'alimentation électrique en cours de traitement, l'appareil reste verrouillé. Lorsque le courant est rétabli, l'appareil recommence automatiquement le procédé interrompu.

6 DÉPANNAGE

6.1 Liste des codes

| Code d'erreur | Description de l'erreur | Mesure |
|---------------|---|---------------------------------|
| U1 | Niveau d'agent anticalcaire faible | Ajoutez de l'agent anticalcaire |
| U4 | Produit de traitement, niveau faible | Ajoutez du produit de procédé |
| U6 | Demande d'inspection | Contactez un technicien agréé |
| U7 | Avertissement de la température élevée des articles | Laissez refroidir les objets |
| U8 | Communication externe | Contactez un technicien agréé |
| H7 | ERREUR BATTERIE | Contactez un technicien agréé |
| F1 | Capteur de température défectueux | Contactez un technicien agréé |
| F2 | Erreur du capteur de niveau, réservoir | Contactez un technicien agréé |
| F3 | Erreur du capteur de niveau, détergent | Contactez un technicien agréé |
| F5 | Erreur logique, configuration de l'appareil | Contactez un technicien agréé |
| F6 | Demande d'inspection | Contactez un technicien agréé |
| F7 | Température de désinfection pas atteinte | Contactez un technicien agréé |
| F8 | Porte ouverte/déverrouillée pendant le procédé | Contactez un technicien agréé |
| F9 | Réglages incorrects | Contactez un technicien agréé |
| F10 | Impossible de remplir/vider le réservoir | Contactez un technicien agréé |
| F11 | Fuite | Contactez un technicien agréé |
| F14 | Temps de fonctionnement, porte | Contactez un technicien agréé |
| F15 | Temps de fonctionnement, retourneur | Contactez un technicien agréé |
| F16 | Erreur de connexion, tourneur | Contactez un technicien agréé |
| F18 | Type d'appareil incorrect | Contactez un technicien agréé |

6.2 Types de codes

- Ux est un code d'information.
- Hx est un code de manipulation.
- Fx est un code d'erreur.

7 DÉCLARATION ENVIRONNEMENTALE DES PRODUITS

| Composant | Poids en kg (total 135 kg) | Poids exprimé en pourcentage |
|--------------------------------------|----------------------------|------------------------------|
| Pièces mécaniques | | |
| Acier inoxydable | 80 | 59 |
| Acier | 20 | 15 |
| Vitrage | 2 | 1,5 |
| Laiton | 2 | 1,5 |
| Plastique | 7 | 5 |
| Caoutchouc | 3 | 2 |
| Autres pièces mécan. | 4 | 3 |
| Composants électriques/électroniques | | |
| Câblage | 1,5 | 1 |
| Cartes à circuits imprimés | 0,5 | 0,5 |
| Autres composants | 15 | 11 |

7.1 Commentaires

Les sections « Autres pièces mécan. » et « Autres composants » comprennent les pompes, les moteurs de porte, etc., qui ne peuvent être pesés ni répartis de la même façon que les autres sections.

7.2 Livraison

Les appareils sont livrés sur des palettes en bois et recouverts de bois et de Masonite ou emballés dans du plastique. Les utilisateurs doivent veiller au tri et au recyclage des matériaux d'emballage.

7.3 Utilisation

L'appareil de rinçage et de désinfection a une incidence sur l'environnement pendant tout son cycle de vie. Nous avons évalué que l'énergie électrique et la consommation d'eau ont l'impact le plus important sur l'environnement. Sur la base d'une durée de vie de 10 ans et de 7 000 processus par an, l'appareil consomme environ 1 750 kWh d'électricité et environ 215 m³ d'eau. Environ 35 litres de produit sont évacués dans le système d'évacuation selon les programmes/doses utilisé(e)s dans l'appareil. Pour réduire l'incidence environnementale, l'utilisateur peut recourir à l'énergie verte.

8 DETERGENT



Pour éviter toute lésion oculaire ou cutanée, utilisez toujours des lunettes et des gants de protection. En cas de contact, rincez abondamment à l'eau. En cas d'irritation des yeux ou de la peau, contactez un médecin. Lisez toujours la fiche de données de sécurité du détergent.



L'utilisation d'autres détergents que les détergents testés et approuvés par Arjo peut endommager l'appareil (pompe de dosage et tuyaux).



Suivez les instructions supplémentaires du récipient relatives à l'utilisation de l'agent.

L'appareil a été testé avec du détergent Arjo. Nous vous recommandons d'utiliser des détergents Arjo.

8.1 Détergent de rinçage

Les détergents suivants peuvent être commandés auprès des revendeurs Arjo.

| Agent | Description |
|-------------------------------------|--|
| ■ ARJO LIQUIDS FLUSHER DETERGENT | Détergent alcalin doux destiné au nettoyage automatique de récipients de matières de vidange. |
| ■ ARJO LIQUIDS FLUSHER RINSE | Solution alcaline douce destinée au rinçage automatique de récipients de matières de vidange et de systèmes de tuyauterie afin d'empêcher la formation de tartre due à la dureté de l'eau. |

9 QUALITÉ DE L'EAU



Il incombe au client d'alimenter le laveur-désinfecteur avec de l'eau de bonne qualité.

La qualité de l'eau utilisée à toutes les étapes du nettoyage est importante pour obtenir de bons résultats. L'eau utilisée à chaque étape doit être compatible avec :

- Le matériau composant l'appareil de lavage et de désinfection.
- Les produits chimiques utilisés dans le procédé.
- Les exigences relatives au procédé pour ses différentes étapes.

Les principaux facteurs d'une eau de bonne qualité sont les suivants :

| | |
|--------------------------------|---|
| Dureté | Une dureté élevée se traduit par des dépôts de tartre dans le laveur-désinfecteur, ce qui entraîne des résultats de nettoyage médiocres. |
| Agents contaminants ioniques | Une concentration élevée d'agents contaminants ioniques peut entraîner la corrosion et la piqûration de l'acier inoxydable. Les métaux lourds (p. ex. fer, manganèse ou cuivre) peuvent provoquer un ternissement des instruments. |
| Agents contaminants microbiens | Les objets à laver sont traités contre les micro-organismes et leurs produits résiduels pouvant entraîner des symptômes fébriles lorsqu'ils pénètrent dans le corps humain. Utilisez de l'eau n'augmentant pas la charge biologique. |
| Produits chimiques sanitaires | Des concentrations élevées de produits chimiques sanitaires et une exposition importante à ceux-ci peuvent entraîner la corrosion et la piqûration de l'acier inoxydable. |

Arjo recommande que l'eau utilisée dans les phases de pré-rinçage, de lavage et de rinçage final soit de qualité potable conformément aux directives. Qualité recommandée de l'eau : eau potable à 5 °dH max. Des informations détaillées sur une qualité d'eau acceptable sont disponibles dans le document « Guidelines for Drinking Water Quality » publié par l'OMS.

Lorsque les normes locales sont plus strictes que les recommandations d'Arjo, elles doivent être respectées. En particulier, lorsque de l'eau traitée est utilisée pour la phase finale de lavage/désinfection. Voici les spécifications types pour l'eau traitée :

| | |
|----------------------------------|---------------------------|
| pH | 5,5 à 8 |
| Conductivité | <30 µs.cm-1 |
| TDS | <40 mg/l |
| Dureté maximale | <50 mg/l |
| Chlore | <10 mg/l |
| Métaux lourds | <10 mg/l |
| Phosphates | <0,2 mg/l sous forme P2O5 |
| Silicates | <0,2 mg/l sous forme SiO2 |
| Endotoxines | <0,25 UE/ml |
| Nombre total de micro-organismes | <100 par 100 ml |

Vous pouvez également obtenir des conseils auprès des fabricants d'équipements chimiques et médicaux.

10 ÉLIMINATION EN FIN DE VIE



















Le produit peut être contaminé. Il doit donc être désinfecté avant son recyclage.







Les équipements équipés de composants électriques et électroniques doivent être démontés et recyclés conformément à la directive sur les déchets d'équipements électriques et électroniques (DEEE) ou à la réglementation locale ou nationale en vigueur.

Liquides de désinfection - en cas de surplus de liquide, il convient de l'évacuer avec de l'eau courante. Ces produits sont solubles dans l'eau et habituellement mélangés à de l'eau lorsqu'ils sont utilisés pour le nettoyage. Votre municipalité traitera ces nettoyeurs de la même façon que si vous les utilisiez pour le nettoyage.

Les récipients d'emballage doivent être recyclés conformément aux réglementations nationales ou locales en vigueur.

11 DESCRIPTION DES SYMBOLES

| Symbole | Description |
|---|--|
|  | Avertissement |
|  | Avertissement, surface chaude |
|  | Avertissement, risque de coincement |
|  | Avertissement, tension électrique dangereuse |
|  | Porter des gants de protection |
|  | Porter une protection oculaire |
|  | Se reporter au manuel d'instructions/à la brochure - Le mode d'emploi doit être lu |
|  | Nom et adresse du fabricant |
|  | Date de fabrication |
|  | Utiliser avant la date d'expiration |
|  | Référence catalogue |
|  | Numéro de série |
|  | Indique que le produit est un dispositif médical conforme au règlement UE 2017/745 sur les dispositifs médicaux |
|  | Identifiant unique du dispositif |
|  | Marquage CE indiquant la conformité avec la législation harmonisée de la Communauté européenne. Les chiffres indiquent la supervision de l'organisme notifié |
|  | IP = protection contre la pénétration, valeur nominale pour la protection contre la pénétration mécanique et la pénétration d'eau |

| Symbole | Description |
|---|---|
|  | Étiquette de certification WaterMark avec numéro de licence WMK26397 |
|  | Marque de certification Intertek Warnock Hersey |
|  | Étiquette de test électrique. Indique la certification ETL par Intertek. Preuve de la conformité du produit aux normes de sécurité nord-américaines |
|  | Certificat de conformité DVGW CERT |
|  | Certification de sécurité néerlandais pour la sûreté de l'eau |
|  | Séparer les composants électriques et électroniques pour le recyclage conformément à la Directive européenne 2012/19/UE (DEEE) |
|  | Recyclable, le chiffre (2) indique le polyéthylène haute densité |

12 COMPATIBILITÉ ÉLECTROMAGNÉTIQUE

Environnement prévu : environnement électromagnétique industriel

| Recommandations et déclarations du fabricant – émission électromagnétique | | |
|---|------------|--|
| Essai d'émissions | Conformité | Recommandations |
| Émissions RF CISPR 11 | Groupe 1 | Cet équipement n'utilise l'énergie RF que pour ses fonctionnalités internes. Ses émissions RF sont donc très faibles et ne sont pas susceptibles de provoquer d'interférences avec un équipement électronique à proximité. |
| Émissions RF CISPR 11 | Classe A | Cet équipement convient à une utilisation dans tous les établissements, y compris les établissements domestiques et ceux raccordés directement au réseau public de distribution à basse tension utilisé pour le grand public et alimentant les immeubles à usage domestique. |

| Recommandations et déclarations du fabricant – immunité électromagnétique | | |
|---|--|--|
| Essais d'immunité | Niveau de test CEI 60601-1-2/ critère de performance | Niveau de conformité/critère de performance |
| Décharge électrostatique (DES) CEI 61000-4-2 | Décharge par contact ± 4 kV/B Décharge dans l'air ± 8 kV/B | Décharge par contact ± 4 kV/B Décharge dans l'air ± 8 kV/B |
| Perturbations conduites induites par les champs RF CEI 61000-4-6 | 3 V en 0,15 MHz à 80 MHz/A | 3 V en 0,15 MHz à 80 MHz/A |
| Champ électromagnétique de RF rayonnées CEI 61000-4-3 | 10 V/m (80 MHz à 1 GHz)/A 3 V/m (1,4 GHz à 2 GHz)/A 1 V/m (2 GHz à 2,7 GHz)/A | 10 V/m (80 MHz à 1 GHz)/A 3 V/m (1,4 GHz à 2 GHz)/A 1 V/m (2 GHz à 2,7 GHz)/A |
| Transitoires électriques rapides/salves CEI 61000-4-4 | Port CA ± 2 kV/B Fréquence de répétition 5 kHz | Port CA ± 2 kV/B Fréquence de répétition 5 kHz |
| Champ magnétique de la fréquence d'alimentation CEI 61000-4-8 | 30 A/m 50 Hz ou 60 Hz/A | 30 A/m 50 Hz/A |
| Surtension CEI 61000-4-5 | ± 1 kV phase à phase/B ± 2 kV phase à terre/B | ± 1 kV phase à phase/B ± 2 kV phase à terre/B |
| Creux de tension, coupures brèves et variations de tension sur les lignes d'entrée de l'alimentation CEI 61000-4-11 | 0 % UT ; 1 cycle/B 40 % UT ; 10/12 cycles*/C 70 % pendant 25/30 cycles*/C 0 % pendant 250/300 cycles*/C | 0 % UT ; 1 cycle/B 40 % UT ; 10/12 cycles*/C 70 % pendant 25/30 cycles*/C 0 % pendant 250/300 cycles*/C |
| *Par exemple : « 25/30 cycles » signifie « 25 cycles pour un test à 50 Hz » ou « 30 cycles pour un test à 60 Hz ». | | |
| Remarque : UT désigne la tension de secteur CA avant l'application du niveau d'essai. | | |

Laissé vierge intentionnellement

Laissé vierge intentionnellement

AUSTRALIA

Arjo Australia
 Building B, Level 3
 11 Talavera Road
 Macquarie Park, NSW, 2113,
 Australia
 Phone: 1800 072 040

BELGIQUE / BELGIË

Arjo Belgium
 Evenbroekveld 16
 9420 Erpe-Mere
 Phone: +32 (0) 53 60 73 80
 Fax: +32 (0) 53 60 73 81
 E-mail: info.belgium@arjo.com

BRASIL

Arjo Brasil Equipamentos Médicos Ltda
 Rua Marina Ciufuli Zanfelice, 329 PB02
 Galpão - Lapa
 São Paulo – SP – Brasil
 CEP: 05040-000
 Phone: 55-11-3588-5088
 E-mail: vendas.latam@arjo.com
 E-mail: servicios.latam@arjo.com

CANADA

Arjo Canada Inc.
 90 Matheson Boulevard West
 Suite 350
 CA-MISSISSAUGA, ON, L5R 3R3
 Tel/Tél: +1 (905) 238-7880
 Free: +1 (800) 665-4831
 Fax: +1 (905) 238-7881
 E-mail: info.canada@arjo.com

ČESKÁ REPUBLIKA

Arjo Czech Republic s.r.o.
 Na Strži 1702/65
 140 00 Praha
 Czech Republic
 Phone No: +420225092307
 E-mail: info.cz@arjo.com

DANMARK

Arjo A/S
 Vassingerødvej 52
 DK-3540 LYNGE
 Tel: +45 49 13 84 86
 Fax: +45 49 13 84 87
 E-mail: dk_kundeservice@arjo.com

DEUTSCHLAND

Arjo GmbH
 Peter-Sander-Strasse 10
 DE-55252 MAINZ-KASTEL
 Tel: +49 (0) 6134 186 0
 Fax: +49 (0) 6134 186 160
 E-mail: info-de@arjo.com

ESPAÑA

ARJO IBERIA S.L.
 Poligono Can Salvatella
 c/ Cabanyes 1-7
 08210 Barberà del Valles
 Barcelona - Spain
 Telefono 1: +34 900 921 850
 Telefono 2: +34 931 315 999

FRANCE

Arjo SAS
 2 Avenue Alcide de Gasperi
 CS 70133
 FR-59436 RONCQ CEDEX
 Tél: +33 (0) 3 20 28 13 13
 Fax: +33 (0) 3 20 28 13 14
 E-mail: info.france@arjo.com

HONG KONG

Arjo Hong Kong Limited
 Room 411-414, 4/F, Manhattan Centre,
 8 Kwai Cheong Road, Kwai Chung, N.T.,
 HONG KONG
 Tel: +852 2960 7600
 Fax: +852 2960 1711

ITALIA

Arjo Italia S.p.A.
 Via Giacomo Peroni 400-402
 IT-00131 ROMA
 Tel: +39 (0) 6 87426211
 Fax: +39 (0) 6 87426222
 E-mail: Italy.promo@arjo.com

MIDDLE EAST

Arjo Middle East FZ-LLC
 Office 908, 9th Floor,
 HQ Building, North Tower,
 Dubai Science Park,
 Al Barsha South
 P.O. Box 11488, Dubai,
 United Arab Emirates
 Direct +971 487 48053
 Fax +971 487 48072
 Email: Info.ME@arjo.com

NEDERLAND

Arjo Nederland BV
 Biezenwei 21
 4004 MB TIEL
 Postbus 6116
 4000 HC TIEL
 Tel: +31 (0) 344 64 08 00
 Fax: +31 (0) 344 64 08 85
 E-mail: info.nl@arjo.com

NEW ZEALAND

Arjo Ltd
 34 Vestey Drive
 Mount Wellington
 NZ-AUCKLAND 1060
 Tel: +64 (0) 9 573 5344
 Free Call: 0800 000 151
 Fax: +64 (0) 9 573 5384
 E-mail: nz.info@Arjo.com

NORGE

Arjo Norway AS
 Olaf Helsets vei 5
 N-0694 OSLO
 Tel: +47 22 08 00 50
 Faks: +47 22 08 00 51
 E-mail: no.kundeservice@arjo.com

ÖSTERREICH

Arjo Austria GmbH
 Lemböckgasse 49 / Stiege A / 4.OG
 A-1230 Wien
 Tel: +43 1 8 66 56
 Fax: +43 1 866 56 7000

POLSKA

Arjo Polska Sp. z o.o.
 ul. Ks Piotra Wawrzyniaka 2
 PL-62-052 KOMORNIKI (Poznań)
 Tel: +48 691 119 999
 E-mail: arjo@arjo.com

PORTUGAL

Arjo em Portugal
 MAQUET Portugal, Lda.
 (Distribuidor Exclusivo)
 Rua Poeta Bocage n.º 2 - 2G
 PT-1600-233 Lisboa
 Tel: +351 214 189 815
 Fax: +351 214 177 413
 E-mail: Portugal@arjo.com

SUISSE / SCHWEIZ

Arjo Switzerland AG
 Fabrikstrasse 8
 Postfach
 CH-4614 HÄGENDORF
 Tél/Tel: +41 (0) 61 337 97 77
 Fax: +41 (0) 61 311 97 42

SUOMI

Arjo Scandinavia AB
 Riihitontuntie 7 C
 02200 Espoo
 Finland
 Puh: +358 9 6824 1260
 E-mail: Asiakaspalvelu.finland@arjo.com

SVERIGE

Arjo International HQ
 Hans Michelsensgatan 10
 SE-211 20 MALMÖ
 Tel: +46 (0) 10 494 7760
 Fax: +46 (0) 10 494 7761
 E-mail: kundservice@arjo.com

UNITED KINGDOM

Arjo UK and Ireland
 Houghton Hall Park
 Houghton Regis
 UK-DUNSTABLE LU5 5XF
 Tel: +44 (0) 1582 745 700
 Fax: +44 (0) 1582 745 745
 E-mail: sales.admin@arjo.com

USA

Arjo Inc.
 2349 W Lake Street Suite 250
 US-Addison, IL 60101
 Tel: +1 (630) 307-2756
 Free: +1 (800) 323-1245
 Fax: +1 (630) 307 6195
 E-mail: us.info@arjo.com

JAPAN

Arjo Japan K.K.
 東京都港区虎ノ門三丁目7番8号
 ランディック第2虎ノ門ビル9階
 Tel: +81 (0)3-6435-6401
 Fax: +81 (0)3-6435-6402
 E-mail: info.japan@arjo.com

At Arjo, we believe that empowering movement within healthcare environments is essential to quality care. Our products and solutions are designed to promote a safe and dignified experience through patient handling, medical beds, personal hygiene, disinfection, diagnostics, and the prevention of pressure injuries and venous thromboembolism. With over 6500 people worldwide and 65 years caring for patients and healthcare professionals, we are committed to driving healthier outcomes for people facing mobility challenges.



ArjoHuntleigh AB
Hans Michelsensgatan 10
211 20 Malmö, Sweden
www.arjo.com

arjo

CE
2797